

amazonkindle



guia do usuário
5ª edição

Índice

BEM VINDO	9
------------------	----------

CAPÍTULO 1:	
Introdução ao Kindle	20

1.1 Vistas do Kindle	20
Vista Frontal	20
Vista de Cima	24
Vista do Fundo	25
1.2 Movimentando-se	26
Usando os Botões	26
Usando os Menus	26
O Menu Application (Aplicativo)	28
1.3 Inserindo Texto	29
Maiúsculas e Minúsculas	29
Números, Pontuação e Símbolos	29
1.4 Rotação da Tela	31
1.5 Indicadores de Status	32
Indicadores de Status do Whispernet	32
Indicadores de Status da Bateria	33
Indicador de Atividade	33

CAPÍTULO 2:	
Conhecendo o Conteúdo do Kindle	34

2.1 A Tela Home (Início)	34
Recursos da Tela Home (Início)	36
Opções de Ordem	38
O Menu da Tela Home (Início)	40

2.2 Organização com Coleções	42
Criando uma Coleção	42
Adicionando um Item a uma Coleção	43
Adicionando Vários Itens a uma Coleção	44
Exibindo Detalhes de Coleções	44
Renomeando uma Coleção	45
Excluindo uma Coleção	45
Combinando Coleções	46
2.3 Gerenciando Conteúdos	47
Removendo Conteúdos do Kindle	47
Mais sobre Gerenciamento de Itens	48
Entrega Internacional Wireless	48
CAPÍTULO 3:	
Lendo no Kindle	49
3.1 Tipos de Conteúdo	49
Livros	49
Jornais	49
Revistas	49
Blogs	50
Documentos Pessoais	50
Audiobooks	51
Música de Fundo	51
3.2 Formatação do Conteúdo no Kindle	52
Indicador de Progresso	53
Alterando o Tamanho do Texto	53
Ajustando o Número de Palavras por Linha	55
Aumentando o Tamanho de uma Figura	55
3.3 Indo de um Lugar para Outro	56
Usando o Menu para se Movimentar	56
Navegando dentro de um Periódico	61
Selecionando Links Internos	64
Exibindo uma Tabela	64
Lendo em Diversos Kindles	64

3.4 Procurando Definições	65
O Recurso Lookup (Consulta).....	65
3.5 Anotações e Recortes	66
Usando Marcadores	67
Usando Realces	68
Exibindo Realces Populares nos Livros.....	70
Usando Anotações	72
Usando Recortes	75
3.6 Compartilhando Anotações e Realces com Redes Sociais	77
Vinculando o Kindle à Conta do Twitter	77
Desconectando o Kindle de uma Conta de Rede Social	78
Compartilhando Anotações e Realces.....	78
3.7 Lendo Arquivos PDF	80
3.8 Ouvindo Conteúdo de Áudio	85
Audiobooks	86
Áudio de Fundo	87
Text-to-Speech (Texto para Fala)	88
CAPÍTULO 4:	
Pesquisando no Kindle	90
4.1 Introdução à Pesquisa.....	90
Tipos de Pesquisas	90
Pesquisando Definições	91
Fazendo uma Pesquisa	91
4.2 Página de Resultados da Pesquisa.....	92
Resultados de Pesquisa para um Item Específico	93
Resultados de Pesquisa de uma Definição	95
4.3 Fazendo Pesquisas Remotas	96
Pesquisando na Wikipedia	96
Pesquisando na Web.....	96
Pesquisando na Kindle Store	96

CAPÍTULO 5: **A Kindle Store** **98**

5.1 Introdução à Kindle Store	98
Conectando-se à Kindle Store	98
5.2 Páginas da Kindle Store	98
A Kindle Storefront	99
O Menu Store (Loja)	100
Percorrendo a Loja	101
Obtendo os Detalhes	103
Adicionando Itens à sua Lista de Desejos	105
5.3 Recomendações, Resenhas e Classificações	105
Recomendado para Você	105
Consultando Resenhas	105
Escrevendo as suas Próprias Classificações e Resenhas	106
Inserindo uma Classificação e Resenha	107
5.4 Fazendo Compras	108
Avaliando a Amostra de um Livro	108
Comprando as suas Seleções	108
Devolvendo um Item	108

CAPÍTULO 6: **Acessando a Web** **109**

6.1 Usando o Basic Web	109
Inserindo um URL	110
Usando Marcadores e Adicionando os seus Próprios	110
Usando Next Page (Próxima Página) e Previous Page (Página Anterior)	111
Selecionando Links, Botões e Caixas	111
Usando o Histórico	113
O Menu Basic Web	113
6.2 Outros Recursos	114
Tamanho do Texto	114
Baixando Arquivos	115
Configurações do Basic Web	115

CAPÍTULO 7:
Configurações e Experimental **117**

7.1 Ajustando as Configurações do Kindle 117
 Registrando ou Cancelando o Registro do Kindle 120
 Personalizando o Kindle 121
 Senha - Protegendo o Kindle 122
 Escolhendo o Dicionário Principal 124
 Alterando Backup de Anotações 124
 O Menu Settings (Configurações) 125

7.2 Experimental 127

CAPÍTULO 8:
O Kindle e o Seu Computador **128**

8.1 Início 128
 Requisitos do Sistema. 128
 Estabelecendo a Conexão. 128

8.2 Transferindo Arquivos do Computador. 130
 Gerenciando Documentos 130
 Transferindo Recortes 130

8.3 Convertendo e Transferindo seus Documentos 131
 Formatos Suportados para Conversão 131
 Enviando seus Documentos para Conversão 132

8.4 Audiobooks e MP3. 133
 Audiobooks da Audible.com 133
 Formatos de Audiobook para o Kindle 133
 Transferindo MP3 134

CAPÍTULO 9:	
O Kindle e a Amazon.com	135
9.1 Comprando Conteúdo do Kindle na Amazon.com	135
Navegando na Kindle Store	135
Pesquisando na Kindle Store	135
Obtendo os Detalhes	136
Comprando Conteúdo	136
9.2 Gerenciando o Kindle na Amazon.com	137
Gerenciando o Dispositivo	137
Gerenciando Pedidos	138
Baixando Conteúdo do Computador	139
9.3 Contato com o Suporte do Kindle	139
CAPÍTULO 10:	
Transferindo Conteúdos para o Novo Kindle	140
10.1 Transferindo Livros	140
10.2 Transferindo Assinaturas de Periódicos	141
10.3 Transferindo Documentos Pessoais	142
10.4 Transferindo Audiobooks	143
10.5 Transferindo MP3	144
CAPÍTULO 11:	
Solução de Problemas	145

APÊNDICE

150

Informações de Conformidade e Segurança.	150
Manutenção do seu Kindle	150
Especificações do Produto	154
ACORDO DE LICENÇA E TERMOS DE USO DO KINDLE	155
GARANTIA LIMITADA DE UM ANO	162
Avisos sobre Patente.	163
Copyright e avisos de marca comercial.	164
Outras versões de idioma	164



Bem Vindo ao amazonkindle

Obrigado por adquirir o Amazon Kindle. Você está lendo a seção Boas-vindas do *Guia do Usuário do Kindle*. Esta seção oferece uma visão geral do Kindle e realça alguns recursos básicos para que você possa começar a ler o mais depressa possível.

Você pode sair deste guia a qualquer momento, pressionando o botão Home (Início) do seu Kindle. Para passar para a próxima página, pressione os botões Next Page (Próxima Página).

Se o seu Kindle foi um presente, você precisará registrar o seu dispositivo. Consulte as instruções de *Introdução* que vieram com o Kindle para obter informações sobre como registrar o seu dispositivo.

Parabéns!

Você está lendo no seu novo Kindle.

Se você ainda não o fez, siga as instruções de Introdução que vieram com o seu Kindle e ligue o Kindle em uma fonte de alimentação para carregar a bateria. A luz indicadora de carga do lado de baixo do Kindle fica amarela e um raio aparece no ícone da bateria no alto da tela. A carga total da bateria deve levar menos de três horas e você pode continuar a ler enquanto ela carrega.

 **Dica:** A luz indicadora de carga fica verde quando a bateria está totalmente carregada.

Se preferir ler o *Guia do Usuário do Kindle* lado a lado com o dispositivo, você pode baixar e imprimir uma cópia em PDF do *Guia do Usuário do Kindle* em:

<http://www.amazon.com/kindledocuments>

Movimentando-se

Você navega pelo Kindle usando o controlador 5-way; os botões Home (Início), Menu, Back (Voltar) e Next/Previous Page (Página Anterior e Próxima), e o teclado:

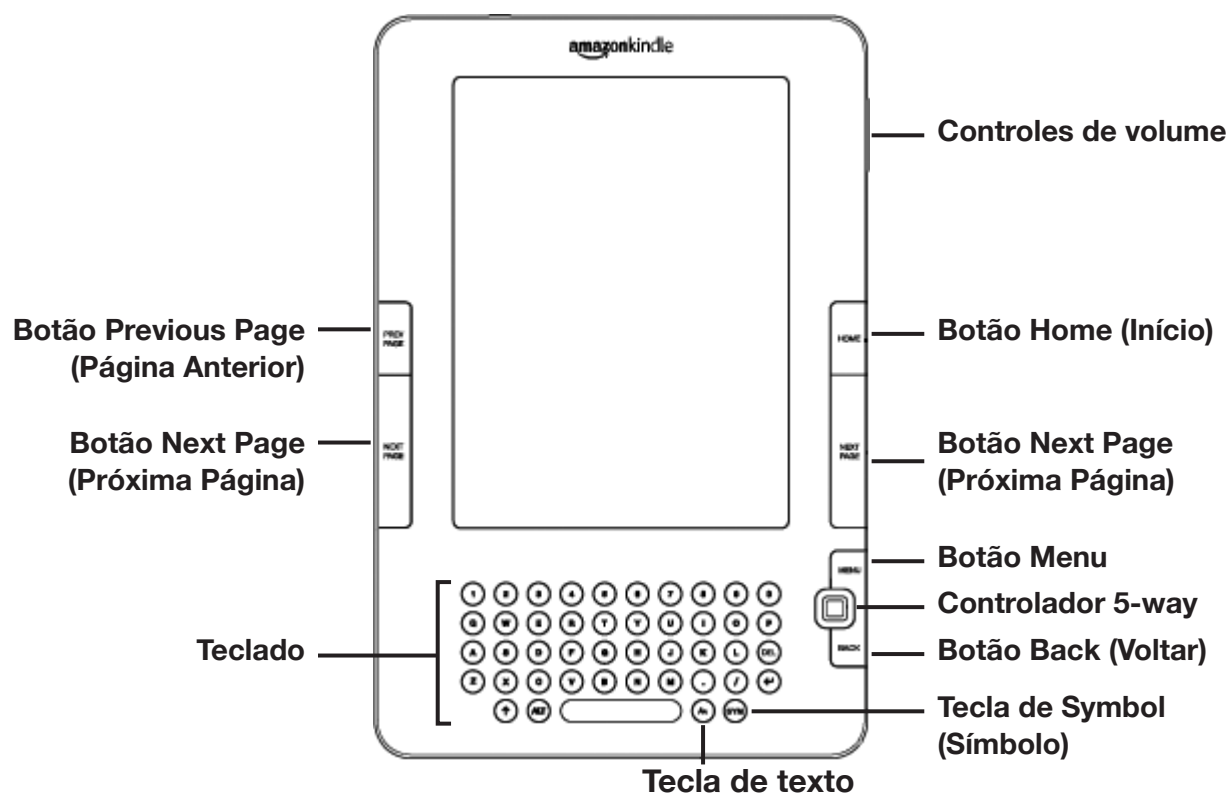

Para selecionar um determinado item, como uma opção de menu ou uma determinada palavra no material de leitura, mova o controlador 5-way para cima, para baixo, para a esquerda ou para a direita para realçar a sua opção e depois pressione para selecionar.

Você pode pressionar os botões Next ou Previous Page (Página Seguinte ou Anterior) para avançar ou retroceder no material de leitura, e pressionar o botão Back (Voltar) para refazer os seus passos no Kindle. Use o teclado para digitar palavras ou frases ao pesquisar material de leitura ou itens na Kindle Store. Você também pode usar o teclado para criar anotações durante a leitura. Tudo isso é tratado em mais detalhes mais adiante neste guia.

Tela de Fácil Leitura

O Kindle usa uma tecnologia de tela de alta resolução, que é chamada de papel eletrônico. Ela funciona usando tinta, exatamente como os livros e jornais, mas exibe as partículas de tinta eletronicamente. O flash de página que você vê ao virar as páginas é parte do processo de colocação da tinta.

O papel eletrônico é reflexivo, o que significa que, ao contrário da maioria dos visores, você pode ler claramente mesmo na luz do sol. Além disso, o papel eletrônico não precisa de energia para fixar a tinta, o que estende a vida da bateria do Kindle.

Acesso Wireless com o Whispernet

Usando o serviço de wireless Amazon Whispernet, a Amazon entrega o conteúdo no seu Kindle quando e onde você desejar, dentro da área de cobertura, usando a mesma tecnologia dos telefones celulares. Por padrão, o Kindle já vem com o Whispernet ativado. Para ativar e desativar o Whispernet, pressione o botão Menu, mova o controlador 5-way para cima para sublinhar “Turn Wireless On/Off” (Ligar/Desligar Wireless), depois pressione o 5-way.

Sua Escolha de Tamanho de Texto

Para otimizar a experiência de leitura, o Kindle oferece uma maneira rápida de ajustar o texto de leitura em oito tamanhos diferentes.

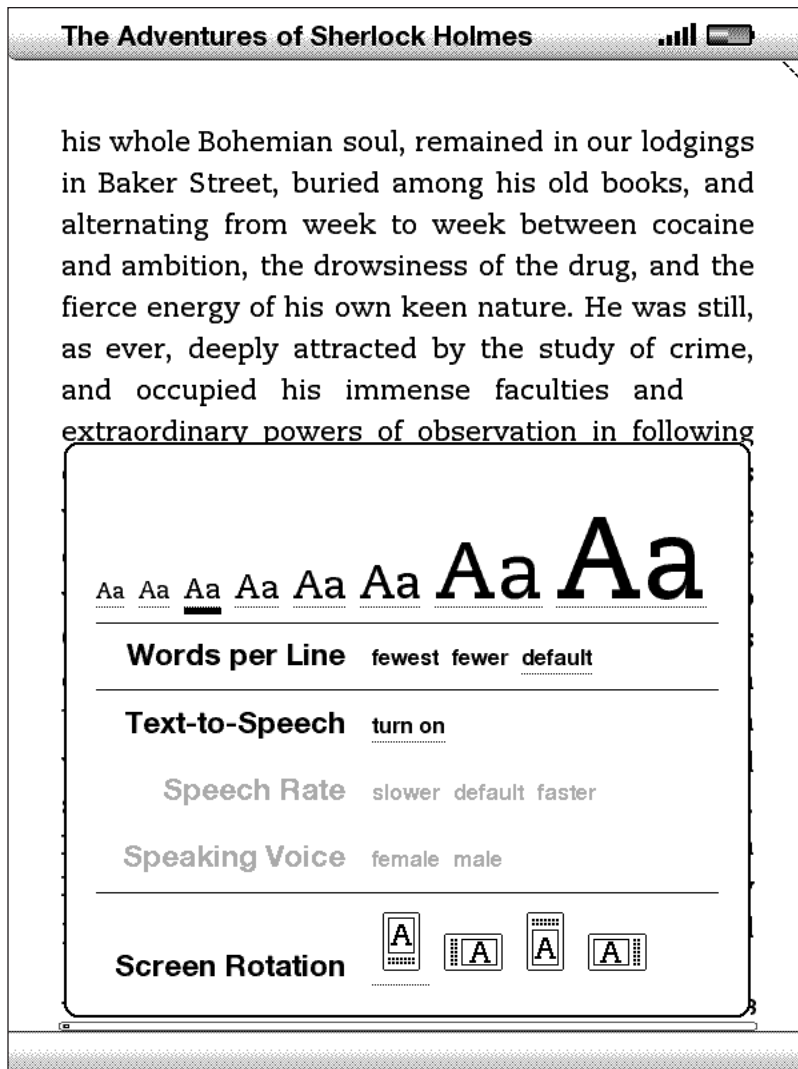

Para experimentar agora, pressione a tecla Text (Texto)  , mova o controlador 5-way para escolher o tamanho que preferir e pressione o 5-way para selecionar. O texto muda para o tamanho novo. Repita as mesmas etapas para voltar ao tamanho anterior ou alterar para um tamanho que seja confortável para leitura.

Sua Escolha de Número de Palavras por Linha

Você pode alterar o número de palavras por linha no livro ou periódico que estiver lendo no momento. Pressione a tecla Text (Texto) , mova o controlador 5-way para escolher o número de palavras que preferir e pressione o 5-way para selecionar. Isso altera a largura das margens. Você pode descobrir que lê mais depressa com menos palavras por linha. Experimente para ver o que funciona melhor para você.

Ajuste da Rotação da Tela

A imagem da tela do Kindle pode ser girada para que você possa ver a largura total de uma página da Web ou ampliar a página de um arquivo PDF. Você pode travar a tela do Kindle em uma orientação retrato ou paisagem para se adequar à sua posição de leitura. Pressione a tecla Text (Texto)  e mova o controlador 5-way para selecionar a rotação da tela que você deseja. Pressione o 5-way para selecionar.

Ler Arquivos PDF

O Kindle pode exibir um documento PDF sem perder a formatação do arquivo original. Basta arrastar os arquivos PDF por USB ou enviá-los por e-mail para o seu endereço de e-mail dedicado do Kindle (encontrado na página Settings (Configurações) do Kindle ou na página Manage Your Kindle (Gerenciar o seu Kindle) na Amazon.com). Nós enviaremos o arquivo original diretamente para o seu Kindle, por wireless, via Whispernet mediante o pagamento de uma taxa. Para obter detalhes, consulte “Sending Personal Documents to your Kindle” (Enviando Documentos Pessoais para o seu Kindle) no Amazon.com.

Deixe o Kindle Ler para Você

Você também pode ativar o aplicativo experimental Text-to-Speech (Texto para Fala), que lê em voz alta livros (quando permitido pelo detentor dos direitos), jornais, blogs e documentos pessoais. Pressione a tecla de texto, mova o 5-way para baixo de forma que a opção Text-to-Speech (Texto para Fala) esteja sublinhada. Pressione o 5-way para selecionar “turn on” (ligar). Você pode ouvir pelos alto-falantes externos do Kindle ou conectar fones de ouvido na entrada de headphone. Enquanto o Text-to-Speech (Texto para Fala) está tocando, a tela passa as páginas automaticamente para que você acompanhe o que o áudio está tocando. Você tem a opção de ouvir o conteúdo em uma voz masculina ou feminina e também pode otimizar ainda mais a experiência desacelerando ou aumentando a velocidade da fala.

Procure no Dicionário

O Kindle inclui o *The New Oxford American Dictionary*. Você pode procurar facilmente uma determinada palavra no dicionário sem sair do conteúdo. Basta usar o controlador 5-way para posicionar o cursor em frente da palavra cuja definição você deseja. Uma definição da palavra aparece na base da tela. Para exibir a definição inteira, pressione a tecla Enter (↵) do teclado. Para voltar para o texto que estava lendo, pressione o botão Back (Voltar).

Leve Tudo com Você

Embora o Kindle seja mais ou menos do tamanho de um livro de bolso, ele pode armazenar mais de mil livros, jornais, blogs e revistas digitais, que são chamados coletivamente de “conteúdo” em todo este guia. Uma cópia de todos os seus livros e números recentes de jornais e revistas, comprados na Kindle Store é mantida na Amazon.com.

Para abrir conteúdo no Kindle, pressione o botão Home (Início). Isso exibe uma lista do conteúdo do Kindle. Mova o controlador 5-way para cima ou para baixo para sublinhar o item que você deseja abrir e depois pressione o 5-way para abrir o item. Para excluir conteúdo do Kindle, mova o controlador 5-way para cima ou para baixo para sublinhar o item que deseja excluir. Mova o 5-way para a esquerda ou para a direita e pressione o 5-way para concluir a remoção do item.

Para mover conteúdo anteriormente excluído da Amazon.com de volta para o Kindle, o Whispernet deve estar ativado. Em Home (Início), selecione “Archived Items” (Itens Arquivados). Isso mostra todo o conteúdo armazenado na Amazon.com. Sublinhe o item que você deseja mover de volta para o Kindle, mova o 5-way para a direita e pressione o 5-way para iniciar a transferência. Em menos de um minuto, o item torna a ser baixado para o Kindle e aparece na lista de conteúdo em Home (Início).

Compre a Qualquer Hora, em Qualquer Lugar

Se você tiver o Whispernet ativado e selecionar “Shop in Kindle Store” (Comprar na Kindle Store) em qualquer menu, o Kindle o conecta a uma grande variedade de ofertas de material de leitura, incluindo livros, jornais, blogs e revistas. Você pode navegar por categoria ou dar uma olhada nos mais novos bestsellers, itens novos e itens especiais ou recomendações personalizadas. Você pode ver detalhes sobre um item, ler as resenhas dos clientes e até mesmo baixar amostras gratuitas dos livros que lhe interessam. Se desejar comprar um item, o Kindle usa o seguro Amazon 1-Click e depois o Whispernet entrega o item ao seu Kindle, normalmente em menos de um minuto.

Entrega Automática

Como o Kindle se conecta à rede Whispernet, nós entregamos os seus periódicos favoritos pelo ar para o seu dispositivo assim que eles são publicados, muitas vezes antes mesmo de estarem disponíveis na versão impressa. Por exemplo, se você assinar a edição do Kindle do *The New York Times*, a última edição é enviada a você por conexão wireless durante a noite para que você possa lê-la toda manhã. Seus periódicos favoritos o seguem onde quer que você vá na ampla área de cobertura do Whispernet, quer você esteja em casa ou em viagem.

Folhei seus Periódicos

Da mesma forma que você folhearia um jornal ou revista para localizar um artigo de seu interesse, o Kindle fornece atalhos de navegação para que você possa encontrar rapidamente um artigo de interesse. Movendo o controlador 5-way para a direita ou para a esquerda, você pode ir para o próximo artigo ou para o artigo anterior, e pressionar o 5-way exibe a lista das seções do periódico.

Pesquise a sua Palavra

Quando estiver em Home (Início), na Kindle Store ou lendo conteúdo, você pode usar o recurso de pesquisa do Kindle. No teclado, comece a digitar o que gostaria de procurar e depois, usando o controlador 5-way, selecione o intervalo da sua pesquisa. Se você começar a pesquisa estando em Home (Início) ou com o conteúdo aberto, você tem a opção de pesquisar o item em todos os seus livros, jornais, blogs, documentos pessoais e anotações. Você também tem a opção de concentrar a pesquisa no dicionário interno, na Kindle Store, na Wikipedia e na Web.

Coleções

Para personalizar e organizar itens, você pode adicionar os seus livros, jornais, revistas e documentos pessoais às coleções da sua tela Home (Início). Crie uma nova coleção na tela Home (Início), pressionando o botão Menu e selecionando “Create New Collection” (Criar Nova Coleção), e depois digite o nome da coleção. Você pode adicionar tantos itens quantos quiser a cada coleção, e pode até adicionar um item a mais de uma coleção para ter uma organização mais flexível.

Recorte as suas Passagens Favoritas

Já aconteceu de você estar lendo um livro ou jornal e querer recortar e salvar algumas palavras para referência futura? Com o Kindle, basta selecionar “Add a Note or Highlight” (Adicionar Nota ou Realce) no menu e usar o 5-way para realçar o conteúdo que você deseja recortar e depois pressionar o 5-way para salvar a seleção. O recorte é adicionado a um arquivo em Home (Início), chamado “My Clippings” (Meus Recortes). Você pode rever os seus recortes mais tarde, pesquisar palavras ou termos recortados e transferir o arquivo “My Clippings” (Meus Recortes) para o seu computador. Essa é uma maneira excelente de capturar as suas citações favoritas para compartilhar com outras pessoas.

Realces Populares

Veja que passagens a comunidade do Kindle acha mais interessantes nos livros que você está lendo. Se vários outros leitores tiverem realçado uma determinada passagem, ela será realçada no seu livro juntamente com o número total de pessoas que a realçaram.

Você também pode exibir uma lista de todos os realces populares no livro que estiver lendo, pressionando o botão Menu e selecionando “View Popular Highlights” (Exibir Realces Populares).

Coloque um Marcador na sua Leitura



O Kindle salva automaticamente a sua posição em qualquer livro que você esteja lendo, mas você também pode colocar um marcador em qualquer página, pressionando o botão Menu e selecionando “Add a Bookmark” (Adicionar Marcador). Você pode ver que o canto superior direito da página fica com uma orelha. O Kindle armazena todos os seus marcadores para o conteúdo atual nas suas anotações. Você pode exibi-los a qualquer momento, pressionando o botão Menu e selecionando “My Notes & Marks” (Minhas Anotações e Marcas).

Adicionar as suas Próprias Anotações

Você gosta de tomar notas e fazer comentários enquanto lê? Você pode adicionar anotações a qualquer conteúdo no Kindle. A Amazon armazena automaticamente todas as suas anotações nos livros no arquivo “My Clippings” (Meus Recortes) e mantém uma cópia delas nos servidores da Amazon para que não se percam.

Por exemplo, esta frase está realçada e tem uma anotação anexada a ela, como indicado pelo número 1 sobrescrito à direita deste texto.¹ Usando o controlador 5-way, passe o cursor sobre o número para ver a anotação. Para adicionar a sua própria anotação, mova o cursor para a palavra onde você deseja adicionar os seus pensamentos e comece a digitar a sua anotação. Depois, use o 5-way novamente para realçar o botão “save note” (salvar anotação) na tela e pressione o 5-way para selecionar. Posteriormente, você pode exibir, editar ou remover uma anotação, ou ver todas as suas anotações, pressionando o botão Menu e selecionando “My Notes & Marks” (Minhas Anotações e Marcas).

Redes Sociais

Compartilhe as suas anotações e realces com os amigos, redes sociais como o Twitter. Sempre que você criar uma anotação ou realce, pressione as teclas ALT + ENTER  +  para compartilhá-la com a sua rede social.

Para configurar as suas contas de rede social no Kindle, vá para a tela Settings (Configurações) e selecione “manage” (gerenciar) ao lado de Social Networks (Redes Sociais). O navegador será iniciado e permitirá que você vincule o seu Kindle às suas contas de rede social.

Fique Sincronizado

A tecnologia Whispersync salva e sincroniza a sua posição na leitura entre os seus Kindles e outros dispositivos. Por exemplo, você pode ler algumas páginas no seu iPhone e continuar de onde parou quando voltar para o Kindle.

Converter os seus Próprios Documentos

Além de todo o excelente material de leitura que você pode comprar na Kindle Store, a Amazon também pode converter os seus próprios documentos e lê-los no Kindle. Você pode enviar por e-mail arquivos Microsoft Word, TXT, HTML, RTF ou arquivos de imagem, como JPEG e GIF, para o endereço de e-mail dedicado do seu Kindle (encontrado na página Settings (Configurações) ou na página Manage Your Kindle (Gerenciar Seu Kindle) no Amazon.com). Nós converteremos o documento para o formato do Kindle e o entregaremos diretamente ao seu Kindle por wireless cobrando uma taxa ou de volta para o seu computador gratuitamente. Se você enviar um PDF para o seu Kindle, ele será enviado para o seu dispositivo sem conversão.

Mais Informações

Aqui termina a sua breve introdução a apenas alguns dos recursos do Kindle. Os capítulos que se seguem dão uma visão mais completa desses e de outros recursos. Lembre-se, você sempre pode pesquisar sobre um determinado recurso ou aprender mais sobre como executar uma determinada tarefa, abrindo este guia e digitando no teclado para ativar a Pesquisa.

O Índice do Guia do Usuário do Kindle mostra todos os tópicos tratados neste guia. Você pode obter o menu, pressionando o botão Menu em qualquer página, selecionando "Go to..." (Ir para...) e depois 'table of contents' (índice) e pressionando novamente o 5-way. Você também pode navegar, clicando uma palavra sublinhada ou palavras como o "Table of Contents" (Índice) acima. Palavras sublinhadas indicam um link para outro local do material que você está lendo, como uma nota de rodapé, um capítulo ou um site. No exemplo acima, quando você passar o controlador 5-way sobre uma das palavras sublinhadas, um ícone de mão  aparecerá. Pressionar o 5-way o levará para o início do índice. Pressione o botão Back (Voltar) para voltar ao ponto em que estava lendo.

Você também pode navegar, clicando em uma palavra ou palavras sublinhadas, como "Table of Contents" (Índice) acima. Palavras sublinhadas indicam um link para outro local do material que você está lendo, como uma nota de rodapé, um capítulo ou um site. No exemplo acima, quando você passar o controlador 5-way sobre uma das palavras sublinhadas, um ícone de mão aparecerá. Pressionar o 5-way o levará para o início do índice. Pressione o botão Back (Voltar) para voltar ao ponto em que estava lendo.

Se você comprou o Kindle com a sua conta da Amazon, ele já está registrado com as suas informações de contato e você está pronto para começar. Quando você for até a tela Home (Início), verifique o canto superior esquerdo da tela para ver se o seu nome na Amazon (o mesmo que aparece quando você faz compras na Amazon.com) aparece. Se estiver aparecendo “My Kindle” (Meu Kindle) em vez do seu nome na conta Amazon, você precisará registrar o Kindle. Para se registrar, primeiro pressione Home (Início) para exibir a tela Home (Início) e depois pressione o botão Menu. Selecione “Settings” (Configurações) e depois selecione “register” (registrar) na página que aparece para inserir o seu nome de usuário e a sua senha na Amazon. Se o seu nome de usuário e senha na Amazon contiverem caracteres que não existem no teclado do Kindle, pressione a tecla Symbol (SYM) na parte de baixo do teclado para ver um menu dos caracteres estendidos e use o 5-way para selecionar o caractere necessário. Ou então, você pode registrar o seu Kindle, visitando a página Manage Your Kindle (Gerenciar o seu Kindle) na Amazon.com em: <http://www.amazon.com/manageyourkindle>

Você pode deixar o *Guia do Usuário do Kindle*, ou qualquer item que você esteja lendo, a qualquer momento, pressionando o botão Home (Início). Se você tiver terminado de ler, pode colocar o Kindle para dormir, deslizando e soltando o botão de energia no lado do Kindle (você acorda o Kindle da mesma maneira). Colocar o Kindle para dormir estende a vida da bateria e também trava todas as teclas e botões para que você não pressione alguma inadvertidamente quando não estiver usando o Kindle. Quando o Kindle estiver dormindo, você verá uma imagem na tela. Para desligar o Kindle completamente, deslize e mantenha o botão de energia pressionado por quatro segundos, depois solte. A tela do Kindle ficará em branco e o dispositivo será desligado. Se você precisar de assistência, pode usar a Internet ou o telefone para entrar em contato conosco. Consulte o Capítulo 9 para ver todas as opções de contato com o Suporte do Kindle. 

CAPÍTULO 1: Introdução ao Kindle

No capítulo de Boas-vindas do *Guia do Usuário do Kindle*, você leu sobre muitas coisas que pode fazer com o Kindle. Este capítulo repassa todas as características físicas do Kindle e abrange os conceitos básicos do uso dos botões, dos menus e do teclado do Kindle.

1.1 Vistas do Kindle

VISTA FRONTAL

A frente do Kindle contém a tela, o teclado e os controles de navegação. Esses recursos são ilustrados abaixo e explicados na lista que vem a seguir.

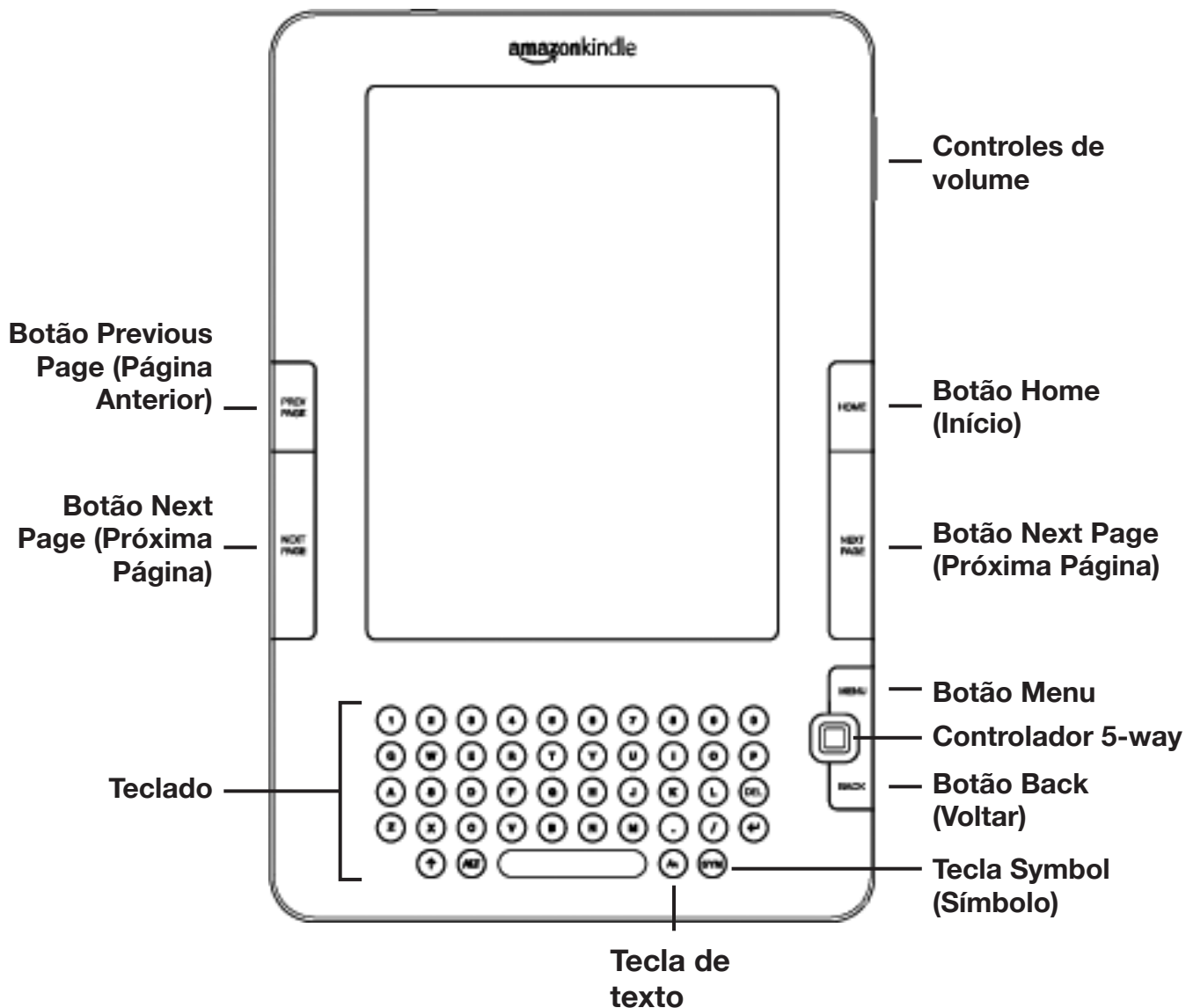

Controle de volume — controlam o volume do headphone ou dos alto-falantes para audiobooks, música de fundo e text-to-speech (texto para fala).

Botão Previous Page (Página Anterior) — leva você para a página anterior do material de leitura. Mantenha o botão pressionado para voltar páginas continuamente.

Botão Home (Início) — mostra o conteúdo armazenado no Kindle, além do conteúdo arquivado na Amazon.com.

Botão Next Page (Próxima Página) — leva você para a próxima página do material de leitura. Para acomodar diferentes maneiras de segurar o Kindle, existe um botão Next Page (Página Seguinte) de cada lado. Mantenha o botão pressionado para adiantar páginas continuamente.

Botão Menu — exibe as opções de aplicativo e navegação relacionadas à tela que você está exibindo.

Controlador 5-way — seleciona um item ou ação, quando pressionado. Move o realce ou o cursor da tela para cima e para baixo quando é movido para cima ou para baixo, respectivamente. Move o realce ou cursor da tela de um lado para outro quando é movido para a esquerda ou para a direita. Manter pressionado o controlador 5-way para cima ou para baixo sem liberá-lo acelera o movimento do cursor, fazendo com que seja mais rápido navegar pelas listas ou pelo texto.

Teclado — use para inserir termos de pesquisa, observações no conteúdo, URLs para sites, etc.

Botão Back (Voltar) — refaz os seus passos no Kindle, exatamente como o botão Voltar de um navegador da web. Por exemplo, você pode seguir um link em um livro e depois pressionar o botão Back (Voltar) para retornar ao ponto em que estava.

Tecla Symbol — apresenta um menu com sinais de pontuação e símbolos. Mova o controlador 5-way para selecionar o símbolo desejado e pressione o 5-way para selecioná-lo.

Tecla Text (Texto)  — ajusta o tamanho da fonte e o número de palavras por linha para se adequar às suas preferências de leitura. Ela permite também que você ative e desative o Text-to-Speech (Texto para Fala), amplie documentos PDF e altere as configurações de rotação da tela.

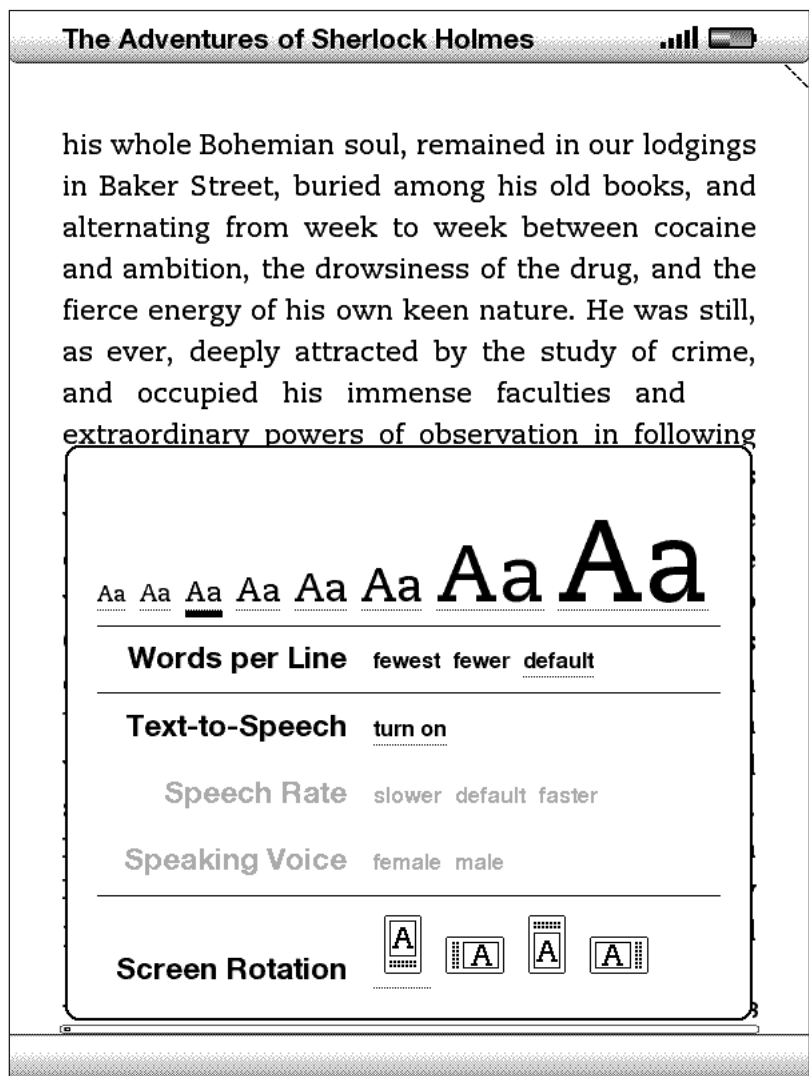

VISTA POSTERIOR

A parte de trás do Kindle contém alto-falantes estéreo para conteúdo de áudio.

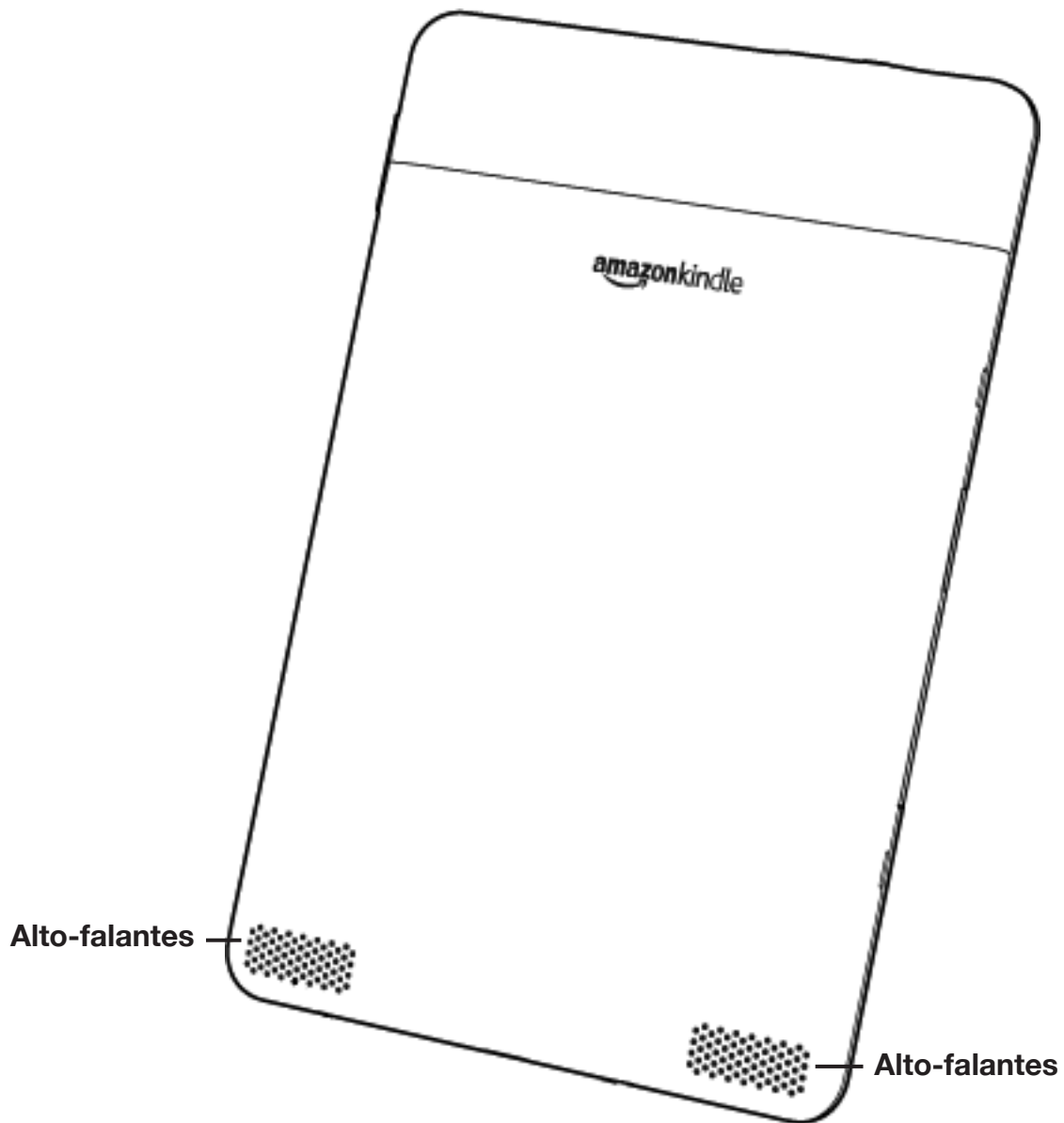

VISTA DE CIMA



Botão de energia — coloca o Kindle para dormir, acorda-o, liga e desliga o Kindle. Para colocar o Kindle para dormir, deslize e solte o botão de energia; a imagem de tela inteira aparece na tela. Enquanto o Kindle está adormecido, outras teclas e botões ficam travados para que você não mude acidentalmente a posição na leitura. Para desligar o Kindle, deslize e pressione o botão de energia durante quatro segundos, até que a tela fique em branco, e depois solte. Para despertar ou ligar o Kindle, deslize e depois solte novamente o botão de energia. Se você definiu uma senha, será pedido que você digite a senha depois de ligar o Kindle ou de acordá-lo.

Se o seu Kindle não ligar ou parar de responder durante o uso, tente reiniciar o dispositivo, desconectando o Kindle de qualquer fonte de energia ou porta USB, deslizando e pressionando o botão de energia por 15 segundos antes de soltar.



Dica: O Kindle também adormece sozinho depois de dez minutos sem utilização. Se o wireless estiver acionado antes de o Kindle adormecer, ele continuará a receber as suas assinaturas agendadas regularmente durante o sono.

Entrada de headphones — conecte headphones para ouvir um audiobook, música de fundo ou conteúdo lido em voz alta através do text-to-speech (texto para fala). Quando headphones são conectados, os alto-falantes embutidos são desativados.

VISTA DO FUNDO

O fundo do Kindle contém uma luz indicadora de carga e um microporta USB.

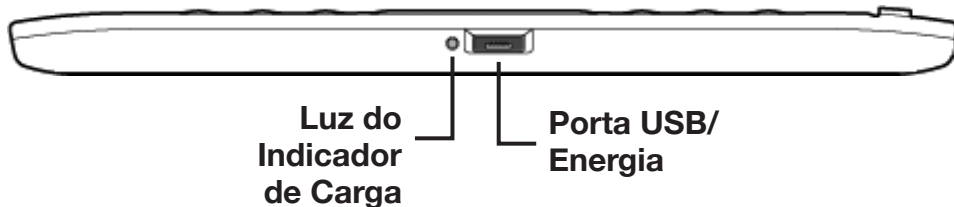

Microporta USB/energia — conecte o cabo USB que veio com o Kindle à microporta USB/energia e ao adaptador de energia* do Kindle. Conecte o adaptador a uma tomada elétrica compatível com o padrão dos EUA para carregar a bateria do Kindle. Você também pode carregar o Kindle desconectando o cabo USB do adaptador e conectando-o à porta USB do computador ou ao hub USB alimentado. A luz de status da carga ficará amarela, indicando que a bateria está sendo carregada; você pode continuar a usar o Kindle enquanto a bateria carrega. Uma luz verde indica que a bateria está totalmente carregada.

Verifique se o adaptador de energia não está coberto por algo que possa causar seu superaquecimento. Se a luz do indicador de carga não acender, verifique se o cabo USB está totalmente inserido no Kindle e no adaptador de energia ou porta USB. Se o Kindle continuar a não carregar, experimente usar outra tomada elétrica ou outra porta USB.

Para transferir conteúdo entre o computador e o Kindle, conecte o cabo USB fornecido ao Kindle e à porta USB do computador.

** Nem todas as versões vêm com um adaptador de energia.*

1.2 Movimentando-se

Para se movimentar pelo Kindle, use os botões, os menus e o teclado — todos eles explicados aqui.

USANDO OS BOTÕES

Na seção de Boas-vindas, você aprendeu sobre os botões de navegação [Previous Page (Página Anterior), Next Page (Próxima Página) e Back (Voltar)]. Para ter uma explicação de cada botão, consulte “Vista Frontal”.

USANDO OS MENUS

Além dos botões físicos, você também navega pelo Kindle usando os menus. Os menus do Kindle são sensíveis ao contexto, mas todos funcionam da mesma maneira.

Você usa o controlador 5-way para navegar dentro do menu e pressiona o 5-way para selecionar um item.

A ilustração abaixo mostra o menu Home (Início); a linha em negrito abaixo de “Shop in Kindle Store” (Comprar na Kindle Store) indica que ele está pronto para ser selecionado.

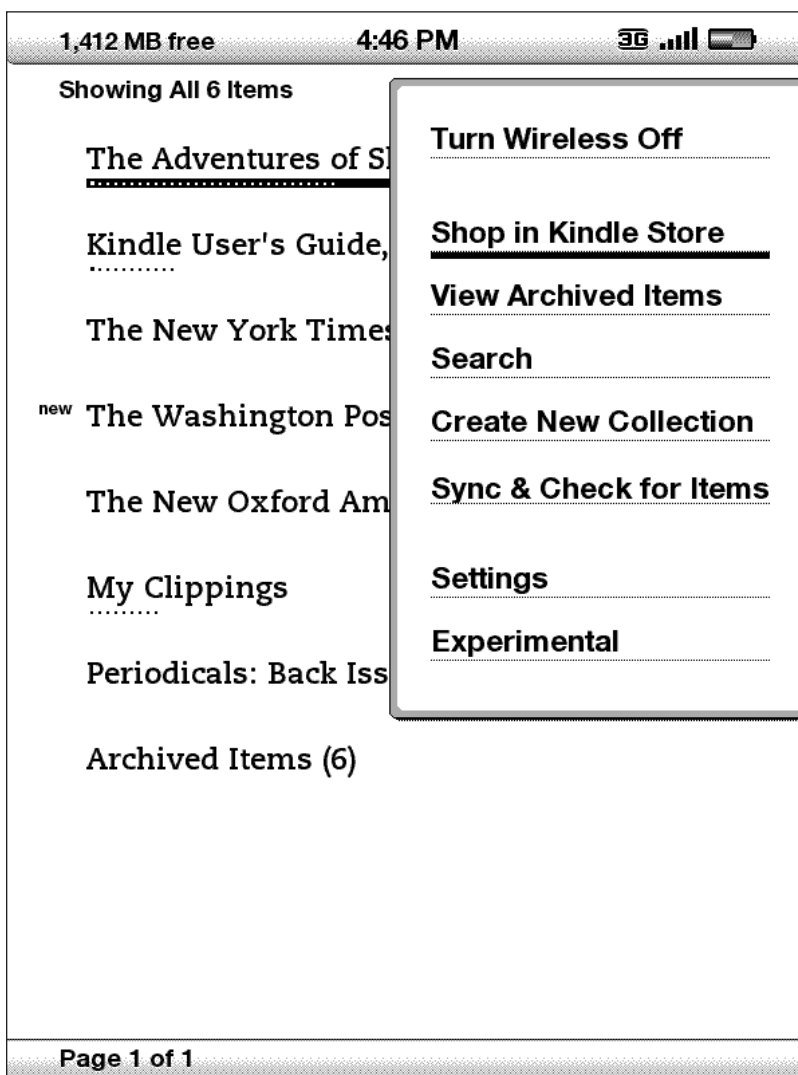

O MENU APPLICATION (APLICATIVO)

Você pode exibir um menu em qualquer tela do Kindle. Quando você pressiona o botão Menu, ele exibe as opções relativas à tela que está sendo exibida. O exemplo abaixo mostra a tela que você vê normalmente quando pressiona o botão Menu dentro de um livro.



1.3 Inserindo Texto

Para usar o teclado do Kindle, as pessoas acham mais fácil segurar o dispositivo com ambas as mãos e usar as pontas dos polegares para pressionar as teclas.

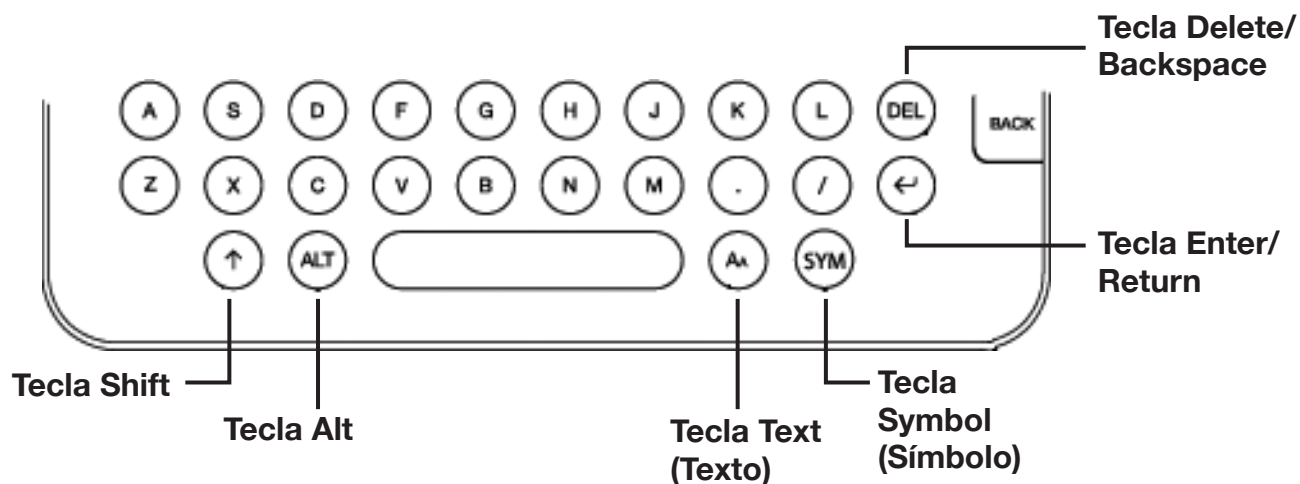

MAIÚSCULAS E MINÚSCULAS

Para escrever letras minúsculas, pressione a tecla apropriada. Para escrever letras maiúsculas, mantenha a tecla Shift (↑) pressionada e depois pressione a letra desejada, como faria no teclado do computador. Ou então, você pode pressionar e soltar a tecla Shift (↑) e depois pressionar a tecla desejada. Apenas a próxima letra será maiúscula.

NÚMEROS, PONTUAÇÃO E SÍMBOLOS

As teclas de número ficam localizadas no alto do teclado. Se precisar de uma marca de pontuação ou de um símbolo que não aparece, pressione a tecla Symbol (SYM) na linha de baixo do teclado. Você verá um menu com sinais de pontuação e símbolos.

Use o controlador 5-way para escolher o caractere que deseja, e ele aparecerá na caixa de inserção de texto.

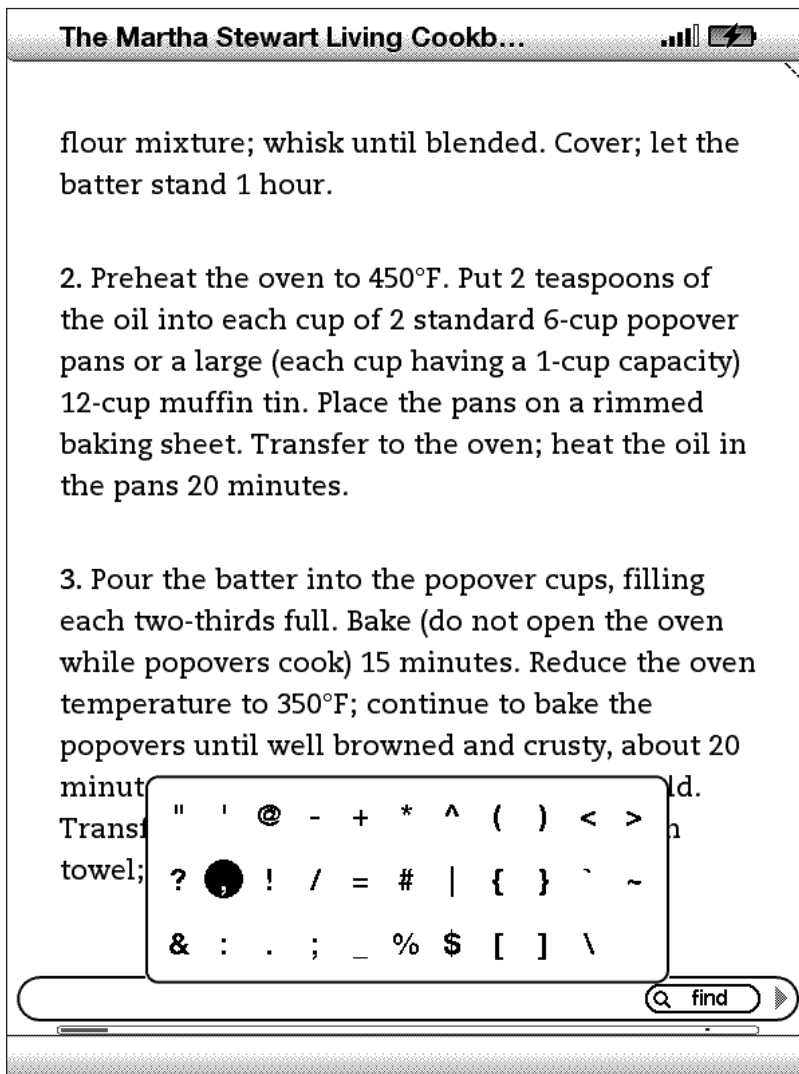

1.4 Rotação da Tela

A imagem da tela do Kindle pode ser girada para que você possa ver a largura total de uma página da Web. Os botões funcionam da mesma maneira nas duas rotações, mas os movimentos do controlador 5-way são alterados para corresponder à rotação.

Para travar a tela no modo retrato ou paisagem, siga estas etapas:

1. Pressione a tela Text (Texto)  localizada na fila de baixo do teclado. A Rotação da Tela é exibida na parte de baixo do menu.
2. Mova o 5-way para selecionar uma das quatro opções para travar a tela em uma orientação definida: retrato, paisagem com o teclado à esquerda, retrato com o teclado em cima e paisagem com o teclado à direita.
3. Pressione o 5-way para confirmar a sua escolha.

Observação — Você pode exibir páginas do Kindle Store apenas no modo retrato.

1.5 Indicadores de Status

No alto de cada tela, você também vê os indicadores de status do Whispernet e da vida da bateria, para mantê-lo informado.

INDICADORES DE STATUS DO WHISPERNET

O indicador de status do Whispernet mostra se o rádio wireless está ligado ou desligado, a força do sinal do serviço Whispernet e a velocidade da conexão. Aqui estão os possíveis indicadores e seus significados.

 O serviço Whispernet está ativo, e o Kindle tem um sinal forte. Quanto mais barras estiverem preenchidas de preto, mais forte o sinal do wireless. Observe que um sinal fraco pode aumentar o consumo de energia.

 Nenhuma das barras está preenchida. Isso significa que a força do sinal do wireless está fraca demais para estabelecer uma conexão. Você não poderá se conectar à Kindle Store, ao Web Basic, registrar seu dispositivo, recuperar conteúdo dos Itens Arquivados, receber as suas assinaturas nem sincronizar-se à página mais avançada já lida.

 As barras são preenchidas em cinza. Isso significa que o Whispernet está verificando a força do sinal. Isso normalmente leva menos de 30 segundos.

 O serviço Whispernet está desligado. Você pode ativar o wireless pressionando o botão Menu e usando o controlador 5-way para navegar até “Turn Wireless On” (Ativar Wireless).

Quando você ativa um menu, os ícones que indicam a velocidade do serviço Whispernet aparecem à esquerda das barras de sinal.

Kindle com wireless internacional

as redes EDGE e GPRS são mais lentas que o serviço 3G Whispernet. Seu Kindle World Edition alternará automaticamente para uma rede 3G mais rápida quando disponível.

Kindle

O ícone 1X indica que o Kindle está conectado à rede wireless 1XRTT, que é mais lenta do que o serviço 3G Whispernet. O Kindle alternará automaticamente para uma rede 3G mais rápida quando disponível.

INDICADORES DE STATUS DA BATERIA

 O Kindle está ligado à tomada, e a bateria está sendo carregada. A luz indicadora de carga na parte inferior do Kindle também se acende. Observe que se o Kindle estiver conectado a uma porta USB com pouca energia, como as que se encontram em teclados e computadores mais antigos, você só receberá carga suficiente para evitar que a bateria descarregue, mas não para recarregá-la.



 As imagens acima mostram os vários estados da bateria à medida que ela descarrega. À medida que a bateria descarrega, uma parte cada vez menor do indicador de bateria fica preenchida.

 A bateria está fraca demais para alimentar o serviço Whispernet. Você deve carregar a bateria do Kindle para restaurar o serviço de wireless.

 O estado da bateria não pode ser determinado. Reinicie o Kindle para que o estado da bateria possa ser determinado com precisão. Se a interrogação continuar a ser exibida depois de uma reinicialização, entre em contato com o Suporte ao Cliente.

Lembre-se de que assinar diversos blogs que atualizam frequentemente pode aumentar o consumo de energia e diminuir a vida da bateria. Cobertura de sinal fraca também pode aumentar o consumo de energia.

INDICADOR DE ATIVIDADE

 Aparece no canto superior esquerdo da tela do Kindle quando o dispositivo está ocupado baixando novo conteúdo, verificando se existem novos itens, abrindo um arquivo PDF grande ou carregando uma página da Web. 

CAPÍTULO 2: Conhecendo o Conteúdo do Kindle

A tela Home (Início) do Kindle lhe dá uma visão geral do que você tem atualmente no seu Kindle. Ela mostra o que chegou recentemente, o que você está lendo e em que ponto está na leitura. Também permite que você remova conteúdos do Kindle e que mova o conteúdo da Amazon.com para o Kindle. Leia mais detalhes a seguir.

2.1 A Tela Home (Início)

A tela Home (Início) mostra uma lista de todos os materiais de leitura do Kindle: livros, revistas, jornais, blogs, arquivos PDF, documentos pessoais e audiobooks. Ela funciona como uma estante pessoal de livros para todo o seu material de leitura, assim como ponto de acesso inicial a outros recursos do Kindle.

Para exibir a tela Home (Início), pressione o botão Home (Início) do lado direito do Kindle. Por padrão, a tela Home (Início) lista todos os itens que você tem no Kindle, começando pelos itens mais recentemente exibidos ou adquiridos. Cada tipo de conteúdo tem descrição e título ligeiramente diferentes. Você pode ler sobre os tipos de conteúdo disponíveis no Capítulo 3.

LIVROS DO KINDLE

Os livros são exibidos por título e por autor. Abaixo do título do livro, existe uma série de pontos que lhe dão uma ideia aproximada do tamanho do livro. Pontos em negrito dentro da série indicam o quanto você já avançou no livro, com base na última página exibida.

PERIÓDICOS

Periódicos incluem jornais e revistas que podem ser comprados individualmente ou como assinatura e serão entregues regularmente. A tela Home (Início) lista o número mais recente de cada periódico que você tem no Kindle. Os números mais antigos aparecem dentro de um grupo chamado Periódicos: Back Issues (Periódicos: Edições Anteriores). Ao selecionar um grupo, você é levado para uma tela que exibe os números anteriores que você tem no Kindle. Observe que o Kindle exclui automaticamente números que sejam mais antigos do que os sete últimos para liberar espaço para novo conteúdo. Um ponto de exclamação  ao lado de um número indica que ele será excluído dentro de 24 horas.

COLEÇÕES

Nomes de coleções são exibidos em itálico para diferenciá-los dos nomes de livros e outros itens. O número de itens de cada coleção é exibido entre parênteses à direita do nome da coleção.

BLOGS

Os blogs são assinaturas e aparecem na tela Home (Início) como uma única entrada, como livros. Quando chega mais conteúdo do blog, esse é adicionado ao item, e as entradas mais antigas são removidas, muito parecido ao que acontece com um blog no computador.

AUDIOBOOKS

Audiobooks se parecem com livros, mas serão identificados na tela Home (Início) como conteúdo de áudio. Como livros normais, eles têm um indicador de progresso que mostra onde você está no audiobook.

ARQUIVOS PDF

Arquivos PDF têm a aparência similar a livros, mas eles serão marcados na tela Home (Início) como “pdf”. Como nos livros regulares, eles têm um indicador de progresso que mostra onde você está no arquivo.

RECURSOS DA TELA HOME (INÍCIO)

O que você vê na tela Home (Início) varia dependendo dos materiais de leitura que comprou e de como você escolhe mostrar ou ordenar a sua lista. O exemplo de tela e a lista abaixo explicam os recursos que você pode encontrar na tela Home (Início).

The screenshot shows the Kindle Home screen with the following elements and labels:

- Nome do Dispositivo:** Clark's Kindle
- Opções de Ordem:** Most Recent First, Title, Author, Collections
- Coleção:** My Favorite Books (3)
- Audiobook:** audio The Water Horse: Free Ext... Nathaniel Parker
- Título da Amostra:** sample Cul De Sac Richard Thompson
- Unread Item (Item não-lido):** new The Washington Post Thu, Feb 18, 2010
- Título do PDF:** pdf Food Labels U.S. Food and Drug Administration
- Periocals: Back Issues (Periódicos: Edições Anteriores):** My Clippings
- Archived Items (Itens Arquivados):** The New Oxford American Dictionary
- Pages In Home (Páginas em Início):** Periodicals: Back Issues (14)
- Pages In Home (Páginas em Início):** Archived Items (8)
- Pages In Home (Páginas em Início):** Page 1 of 1

A bracket on the right side of the screenshot groups the 'Richard Thompson' and 'Thu, Feb 18, 2010' labels under the heading 'Autor ou Data'.

Nome do dispositivo — o nome do seu Kindle. Você pode editar esse nome na tela Settings (Configurações).

Opções de ordenação — escolha a ordem em que você deseja que o conteúdo seja exibido na tela Home (Início).

Título — o título do item.

Autor ou data — para livros, o autor do item é listado. Para periódicos e blogs, a data é listada.

Coleção — o título da coleção. O número de itens da coleção é exibido entre parênteses.

Indicador de progresso — a série de pontos abaixo do item mostra qual é o tamanho do livro, e os pontos em negrito mostram até onde você leu um determinado item.

Título não lido — o indicador "new" (novo) indica que o item nunca foi aberto e tem menos de 24 horas. Depois que você abre um novo documento ou que mais de 24 horas se passaram desde que o item chegou ao Kindle, o rótulo "new" (novo) é removido.

Archived Items (Itens Arquivados) — itens armazenados na Amazon.com que você pode baixar novamente no seu dispositivo.

Título do Audiobook — o rótulo "audio" (áudio) indica que o livro é um audiobook.

Título do PDF — o rótulo "pdf" indica que o arquivo é um PDF.

Periódicos (Periodicals): Back Issues (Números Anteriores) — armazena os números anteriores de jornais e revistas.

Título da amostra — o rótulo "sample" (amostra) indica que o livro é uma amostra. Se você gostar, poderá comprar o livro inteiro de dentro da amostra.

Pages (Páginas) — indica o número total de páginas em Home (Início). Use o botão Next Page (Próxima Página) ou Previous Page (Página Anterior) para navegar pelas páginas.

OPÇÕES DE ORDEM

O exemplo de tela a seguir mostra o local das opções de ordem e a lista abaixo explica cada uma das opções. Mover o 5-way para a direita permite alterar como ordenar esses itens.

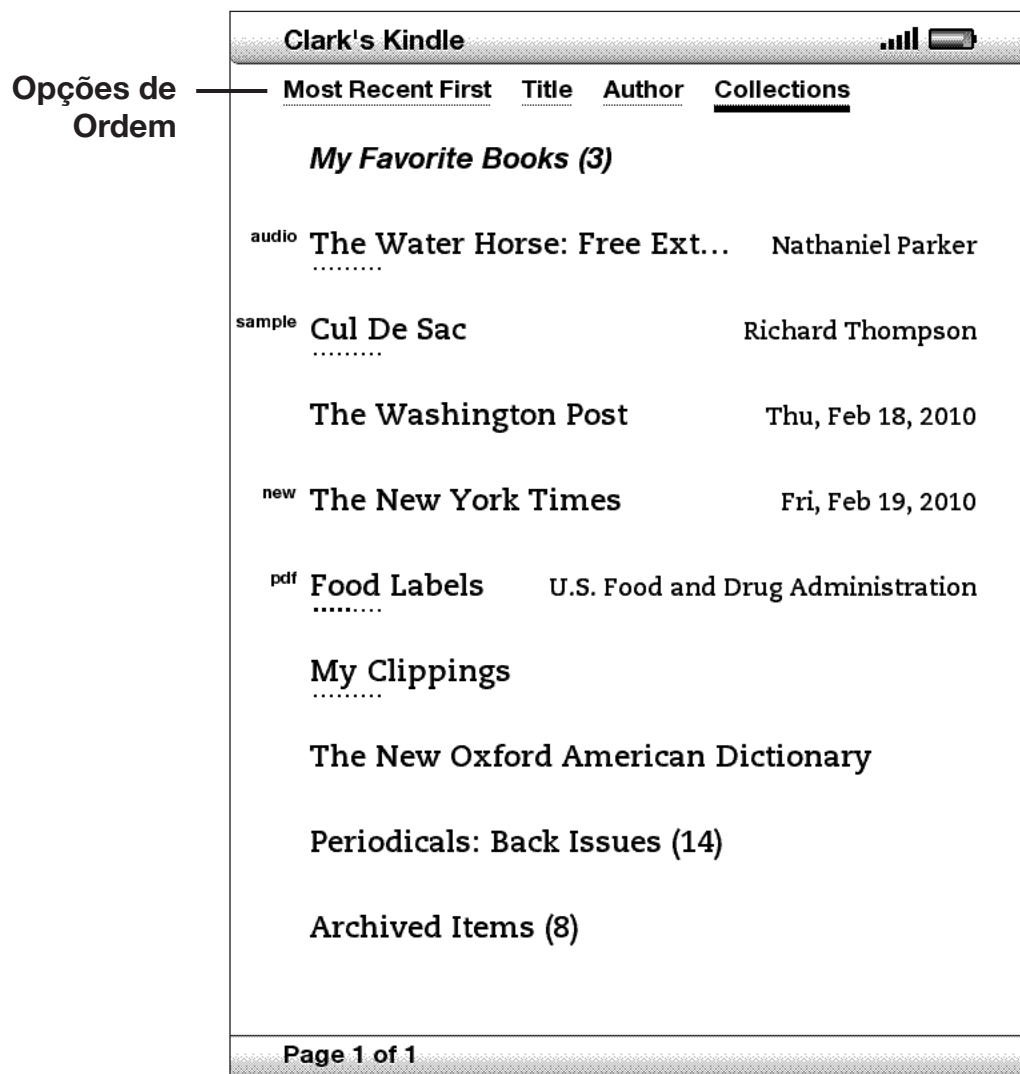

Most Recent First (Mais Recente Primeiro) — ordena o conteúdo na ordem do adicionado ou aberto mais recentemente primeiro.

Title (Título) — ordena o conteúdo alfabeticamente pelo título do item.

Author (Autor) — ordena o conteúdo alfabeticamente pelo sobrenome do autor ou pelo nome da editora. Se você escolher essa opção, os periódicos serão ordenados por data.

Collections (Coleções) — ordena o conteúdo exibindo primeiramente coleções que foram usadas mais recentemente, depois, por itens que foram mais recentemente usados, mas não estão atribuídos à coleção. Itens atribuídos a uma coleção não são exibidos.

ALTERANDO COMO A TELA HOME (INÍCIO) É ORDENADA

Por padrão, o conteúdo é ordenado com o mais recente primeiro, o que significa que todos os novos itens e o conteúdo que você está lendo atualmente aparecem primeiro. Para alterar essa opção, siga estas etapas:

1. Se você ainda não estiver na tela Home (Início), pressione o botão Home (Início).
2. Mova o 5-way para cima até que as Opções de Show (Mostrar) e Sort (Classificar) estejam sublinhadas.
3. Mova o 5-way para a esquerda para ver as opções de ordem.
4. Mova o 5-way para sublinhar como você deseja que os itens sejam ordenados.
5. Pressione o 5-way para selecionar a opção. A ordem de classificação da tela Home (Início) muda imediatamente.

O MENU DA TELA HOME (INÍCIO)

O menu da tela Home (Início) permite que você navegue para outros lugares no Kindle ou que execute tarefas especializadas. Para exibir o menu da tela Home (Início), pressione o botão Menu quando a tela Home (Início) for exibida. A lista abaixo explica o menu.

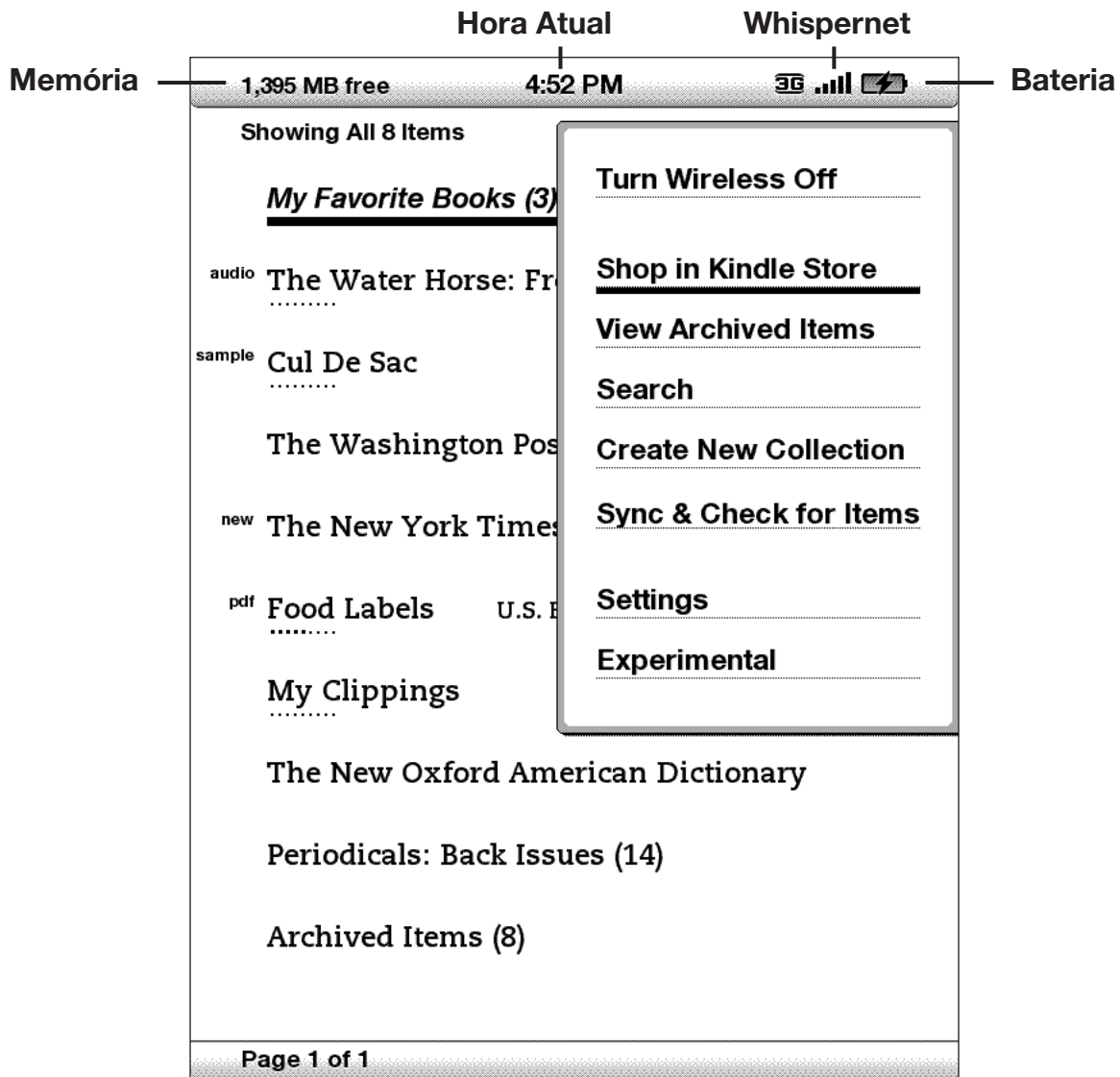

Turn Wireless Off/On (Ativar/Desativar Wireless) — desativa e ativa o serviço Whispernet.

Shop in Kindle Store (Comprar na Kindle Store) — leva você à Kindle Storefront.

View Archived Items (Exibir Itens Arquivados) — leva você para Archived Items (Itens Arquivados) onde você pode exibir ou baixar por wireless conteúdos que você armazenou na Amazon.com.

Search (Pesquisar) — abre a página de entrada de texto para pesquisa para que seja inserida uma palavra ou frase para ser pesquisada.

Create New Collection (Criar Nova Coleção) — permite que você insira um nome para uma nova coleção de itens.

Sync & Check for Items (Sincronizar e Verificar Itens) — conecta à Amazon.com para baixar qualquer novo item disponível e para sincronizar a página mais avançada lida e as anotações de todos os livros no dispositivo.

Settings (Configurações) — leva você à tela Settings (Configurações).

Experimental — leva você à página Experimental, na qual você poderá exibir e usar alguns dos protótipos experimentais nos quais estamos trabalhando.

2.2 Organização com Coleções

Você pode criar coleções para personalizar a forma como organiza os conteúdos e para facilitar encontrar itens.

CRIANDO UMA COLEÇÃO

Você pode criar quantas coleções precisar.

Para criar uma coleção, siga estas etapas:

1. Se você ainda não estiver na tela Home (Início), pressione o botão Home (Início).
2. Pressione o botão Menu e use o 5-way para selecionar “Create New Collection” (Criar Nova Coleção).
3. Use o teclado para inserir o nome da coleção.
4. Use o 5-way para selecionar “save” (salvar).
5. A coleção será criada e exibida na tela Home (Início).

Na primeira vez que você criar uma coleção, a ordem da disposição será alterada em função das coleções na tela Home (Início). Para alterar a ordem, mova o 5-way para cima para sublinhar “By Collections” (Por coleções) e mova o 5-way para a direita para escolher outra opção de ordem.

ADICIONANDO UM ITEM A UMA COLEÇÃO

Coleções permitem que você tenha a flexibilidade de adicionar um item a quantas coleções precisar. Por exemplo, você pode adicionar o mesmo livro a coleções chamadas “History” (Histórico) e “My Favorite Authors” (Meus Autores Favoritos).

Para adicionar um item a uma ou mais coleções, siga estas etapas:

1. Se você ainda não estiver na tela Home (Início), pressione o botão Home (Início).
2. Use o 5-way para navegar até o item que deseja adicionar a uma coleção.
3. Mova o 5-way para a direita para exibir a página de detalhes do item.
4. Na página de detalhes do item, use o 5-way para selecionar “Add to Collection...” (Adicionar à Coleção...).
5. Uma tela que exibe todas as coleções e o número de itens em cada uma delas é exibida. Use o 5-way para selecionar as coleções às quais deseja adicionar o item. Se você tem muitas coleções, pode usar os botões Next Page (Próxima Página) e Prev Page (Página Anterior) para exibir todas.
6. Depois de adicionar o item a uma coleção, a contagem de itens da coleção será aumentada e um sinal de conferido será exibido à direita da coleção. Você também pode remover o item de uma coleção usando o 5-way para selecionar a coleção novamente, e a marca de seleção desaparecerá.
7. Quando acabar de adicionar o item às coleções, use o 5-way para selecionar Done (Concluído) na parte inferior da tela. Você também pode pressionar os botões Home (Início) ou Back (Voltar) para salvar as alterações.

ADICIONANDO VÁRIOS ITENS A UMA COLEÇÃO

Coleções também permitem que você adicione eficientemente vários itens a uma única coleção. Isso é útil para organizar tipos semelhantes de itens em uma única coleção de uma só vez.

Para adicionar vários itens a uma coleção, siga estas etapas:

1. Se você ainda não estiver na tela Home (Início), pressione o botão Home (Início).
2. Use o 5-way para navegar até a coleção a qual deseja adicionar itens.
3. Há duas formas de iniciar o processo:
 - a. Mova o 5-way para a direita para exibir a página de detalhes da coleção. Na página de detalhes da coleção, use o 5-way para selecionar "Add/Remove Items" (Adicionar/Remover Itens).
 - ou -
 - b. Use o 5-way para selecionar a coleção e ver todos os itens da coleção. Pressione o botão Menu e selecione "Add/Remove Items" (Adicionar/Remover Itens).
4. Uma tela com todos os itens é exibida. Use o 5-way para selecionar os itens que deseja adicionar à coleção. Se houver muitos itens, você poderá usar os botões Next Page (Próxima Página) e Prev Page (Página Anterior) para exibir todos.
5. Depois de adicionar cada item à coleção, um sinal de verificação será exibido à direita do item. Você também pode remover o item da coleção usando o 5-way para selecionar o item novamente, e o sinal de verificação desaparecerá.
6. Quando acabar de adicionar o item às coleções, use o 5-way para selecionar Done (Concluído) na parte inferior da tela. Você também pode pressionar os botões Home (Início) ou Back (Voltar) para salvar a operação.

EXIBINDO DETALHES DE COLEÇÕES

A página de detalhes da coleção permite que você exiba informações sobre a coleção, as ações disponíveis para a coleção e a capa do item da coleção lido mais recentemente.

Para exibir os detalhes de uma coleção, siga estas etapas:

1. Se você ainda não estiver na tela Home (Início), pressione o botão Home (Início).
2. Use o 5-way para navegar até a coleção.
3. Mova o 5-way para a direita para exibir a página de detalhes da coleção.
4. Use o 5-way para selecionar uma ação ou pressione o botão Back (Voltar) para sair.

RENOMEANDO UMA COLEÇÃO

Você poderá renomear a coleção se tiver cometido um erro durante a criação da mesma ou se desejar atualizá-la.

Para renomear uma coleção, siga estas etapas:

1. Se você ainda não estiver na tela Home (Início), pressione o botão Home (Início).
2. Use o 5-way para navegar até a coleção.
3. Mova o 5-way para a direita para exibir a página de detalhes da coleção.
4. Use o 5-way para selecionar "Rename Collection" (Renomear Coleção).
5. Use o teclado e o 5-way para editar o nome da coleção.
6. Quando concluir a edição do nome, use o 5-way para selecionar "save" (salvar).

EXCLUINDO UMA COLEÇÃO

Você pode excluir coleções, se não as usar mais ou se quiser reorganizá-las. Excluir uma coleção não excluirá os seus itens. Todos os itens de uma coleção excluída permanecerão no Kindle. Se o item não estiver associado a outra coleção, será exibido novamente na tela Home (Início).

Para excluir uma coleção, siga estas etapas:

1. Se você ainda não estiver na tela Home (Início), pressione o botão Home (Início).
2. Use o 5-way para navegar até a coleção.
3. Mova o 5-way para a direita para exibir a página de detalhes da coleção.
4. Use o 5-way para selecionar "Delete Collection" (Excluir Coleção).
5. Uma caixa de confirmação será exibida perguntando se deseja excluir a coleção ou não.
6. Use o 5-way para selecionar "ok" ou "cancel" (cancelar).

COMBINANDO COLEÇÕES

Se você tiver mais de um Kindle, você poderá copiar as coleções de um Kindle e combiná-las com as coleções de outro Kindle. Esse recurso é útil se você definir um sistema de organização em um Kindle e desejar usá-lo em outro Kindle. Apenas os itens que já estiverem no outro Kindle serão adicionados às coleções combinadas.

Para combinar coleções, siga estas etapas:

1. Se você ainda não estiver na tela Home (Início), pressione o botão Home (Início).
2. Use o 5-way para selecionar "Archived Items" (Itens Arquivados). Se você tiver muitos itens, pode ser que você precise usar o botão Next Page (Próxima Página) para localizar Archived Items (Itens Arquivados).
3. Em Archived Items (Itens Arquivados), use o 5-way para selecionar o item com o rótulo Archived Collections (Coleções Arquivadas). Se você tiver muitos itens arquivados, pode ser que precise usar o botão Next Page (Próxima Página) para localizar Archived Collections (Coleções Arquivadas).
4. Na exibição Archived Collections (Coleções Arquivadas), será exibida uma lista de todos os Kindles associados à sua conta Amazon.com. Use o 5-way para selecionar o Kindle do qual você deseja copiar as coleções. Uma mensagem informando que as coleções foram mescladas com sucesso deverá ser exibida. Repita essa etapa para todos os dispositivos dos quais desejar copiar coleções.
5. Se voltar à tela Home (Início), você verá as coleções copiadas para o Kindle e as coleções mescladas às coleções que já estavam no Kindle.

2.3 Gerenciando Conteúdos

Uma cópia de todos os livros que você compra é mantida automaticamente na Amazon.com. Quando você remover um livro que comprou, ele será exibido em Archived Items (Itens Arquivados). Você pode acessar Archived Items (Itens Arquivados) na tela Home (Início). Para mover conteúdos entre Archived Items (Itens Arquivados) e Home (Início), o Whispernet precisa estar ativado.

REMOVENDO CONTEÚDOS DO KINDLE

Para remover conteúdos, siga estas etapas:

1. Se você ainda não estiver na tela Home (Início), pressione o botão Home (Início).
2. Na lista de conteúdos que já estão no dispositivo, mova o 5-way para sublinhar o item que você deseja remover.
3. Mova o 5-way para a esquerda para remover o item.
4. Para livros comprados na Kindle Store, você verá "remove from device" (remover do dispositivo) e para todos os outros conteúdos, você verá "delete" (excluir). Pressione o 5-way para remover o conteúdo. Se mudar de ideia, mova o 5-way para cima ou para baixo para cancelar. Observe que cópias dos livros do Kindle são mantidas na Amazon.com mesmo se eles forem removidos do dispositivo.
5. Para conteúdo que não seja livros comprados na Kindle Store, você precisará confirmar a exclusão do conteúdo pressionando "ok".

MAIS SOBRE GERENCIAMENTO DE ITENS

A Amazon também armazena as sete edições mais recentes de jornais e revistas. Se você quiser manter uma cópia de um número indefinidamente, abra o número, pressione o botão Menu e selecione “Keep this Issue” (Guardar este Número); você então verá a palavra “keep” (guardar) à esquerda do título do número na tela Home (Início).

Você pode baixar itens armazenados na Amazon.com sempre que estiver dentro da cobertura do Whispernet. Se não estiver dentro da cobertura, o Kindle baixará automaticamente o item quando você voltar a acessar o serviço de wireless Whispernet.

Não é feito backup de documentos pessoais enviados ao Kindle (inclusive arquivos PDF) na Amazon.com.

Quando você move um livro do Kindle comprado na Amazon, nós automaticamente salvamos todas as suas anotações para o livro, no caso de você um dia querer baixá-lo novamente. Entretanto, se você remover a edição de uma assinatura que tenha mais de sete dias, um blog de qualquer idade ou um item que você não comprou na Amazon, as anotações que você criou no Kindle para esses itens não serão salvas. O arquivo “My Clippings” (Meus Recortes) ainda permanecerá como um arquivo a parte, contendo todos os recortes que você adicionou, quer o conteúdo seja livro, assinatura ou blog, quer você tenha comprado ou não na Amazon. Consulte o Capítulo 3 para obter mais informações.

ENTREGA INTERNACIONAL WIRELESS

(Apenas Kindle com wireless internacional) Se você receber ou baixar conteúdo para o seu Kindle via Whispernet quando estiver fora dos EUA, podem ser aplicadas tarifas adicionais. Para obter mais informações, visite:
<http://www.amazon.com/kindlewhispernetroaming>



CAPÍTULO 3:

Lendo no Kindle

O Kindle mantém os melhores livros impressos, mas adiciona muitos recursos que estão disponíveis apenas através de tecnologias digitais, como procura de palavras no dicionário, tamanho de texto alterável e recortes. Este capítulo explica mais sobre os recursos de leitura do Kindle.

3.1 Tipos de Conteúdo

Existem muitos tipos de material disponível para o Kindle, como livros, jornais, revistas e blogs. Se quiser começar a comprar e a baixar material de leitura, você pode aprender mais no Capítulo 5. Você também pode comprar audiobooks da Audible.com, e a Amazon pode até converter e entregar documentos pessoais no seu Kindle. Os diferentes tipos de conteúdo suportados são descritos abaixo.

LIVROS

Milhares de livros, populares ou raros, estão disponíveis na Kindle Store. Quando você compra um livro, ele geralmente chega por wireless em menos de um minuto. Como nem sempre se pode julgar um livro pela capa, você pode baixar e ler uma amostra da maioria dos livros Kindle gratuitamente. Se gostar, basta comprar o livro de dentro da amostra e continuar a ler. Você pode aprender mais sobre esse recurso no Capítulo 5.

JORNAIS

A Kindle Store oferece uma seleção de jornais internacionais. As assinaturas são entregues por wireless ao Kindle durante a noite, de forma que a última edição possa chegar ao seu dispositivo todas as manhãs, e todas as assinaturas de jornais começam com um período de teste gratuito.

REVISTAS

A Kindle Store oferece uma crescente seleção de revistas para todos os seus interesses. Como acontece com os jornais, todas as assinaturas periódicas são entregues por wireless e começam com um período de teste gratuito.

BLOGS

A Kindle Store oferece milhares de blogs do Kindle, incluindo feeds de notícias a cada minuto e blogs sobre tópicos específicos. As categorias de blogs são: negócios, tecnologia, esportes, política, cultura, entretenimento, humor e ciência. Os blogs do Kindle são enviados a você por wireless durante todo o dia, permitindo que você se mantenha atualizado. Diferentemente dos feeds tradicionais, que muitas vezes fornecem apenas as manchetes, o Kindle baixa o feed completo no dispositivo para que você possa lê-los mesmo quando não estiver conectado por wireless. Todas as assinaturas de blogs são entregues por wireless e começam com um período de teste gratuito.

DOCUMENTOS PESSOAIS

Além do conteúdo comprado, você pode ler documentos pessoais no Kindle.

O Kindle pode exibir um documento PDF sem perder a formatação do arquivo original. Você pode transferir os arquivos PDF para o dispositivo por USB ou enviá-los por e-mail para o endereço de e-mail dedicado do Kindle, encontrado na página Settings (Configurações) no Kindle ou na página Manage Your Kindle (Gerenciar seu Kindle) na Amazon.com. Quando você opta por enviar o PDF por e-mail, nós o enviaremos diretamente, por wireless, para o seu Kindle via Whispernet, e uma taxa será cobrada. Você pode também pressionar a tecla Text (Texto)  para alterar a orientação de sua tela para uma visualização de tela larga. Para obter mais informações sobre os aspectos exclusivos de leitura de PDF no Kindle, consulte a Seção 3.7.

Além disso, se tiver arquivos em formato de texto, Microsoft Word, HTML ou arquivos de imagem, como GIF ou JPEG, você poderá enviar os arquivos por e-mail como anexos para o seu endereço de e-mail do Kindle. A Amazon converte os arquivos, se necessário, e os envia de volta para o computador gratuitamente ou pela Whispernet para o Kindle, por uma taxa, o que você preferir. Para obter mais informações sobre a transferência, conversão e envio por e-mail de documentos pessoais, consulte o Capítulo 8.

Para obter detalhes sobre as taxas, consulte a seção “Your individual charges” (Seus custos individuais) na página Manage Your Kindle (Gerenciar seu Kindle) na Amazon.com.

AUDIOBOOKS

Você pode baixar e apreciar milhares de audiobooks da Audible.com. Como os arquivos dos audiobooks são muito grandes, eles precisam ser baixados para o PC ou Mac por uma conexão com a Internet e depois transferidos para o Kindle por USB. Ouça os audiobooks através dos alto-falantes do Kindle ou conecte os headphones para ouvi-los com privacidade. Para obter mais informações sobre como transferir e ouvir audiobooks, consulte o Capítulo 8.

MÚSICA DE FUNDO

Se você gosta de ouvir música enquanto usa o Kindle, use o computador para transferir arquivos de MP3 para a pasta “music” (música) do Kindle. Quando você selecionar “play music” (reproduzir música) na página Experimental, as músicas serão tocadas na ordem em que foram adicionadas ao Kindle.

3.2 Formatação do Conteúdo no Kindle

Quando você ler um livro no Kindle, verá que a formatação geralmente segue a versão impressa do livro. Se o livro tiver um índice, ele aparecerá no Kindle. Se o livro tiver capítulos, prefácio, capa ilustrada, entre outros, eles serão exibidos.

Enquanto você lê, cada página exibe um cabeçalho, mostrando o título do conteúdo e/ou a data da edição. A parte superior da página mostra os indicadores de status da bateria e do Whispernet.

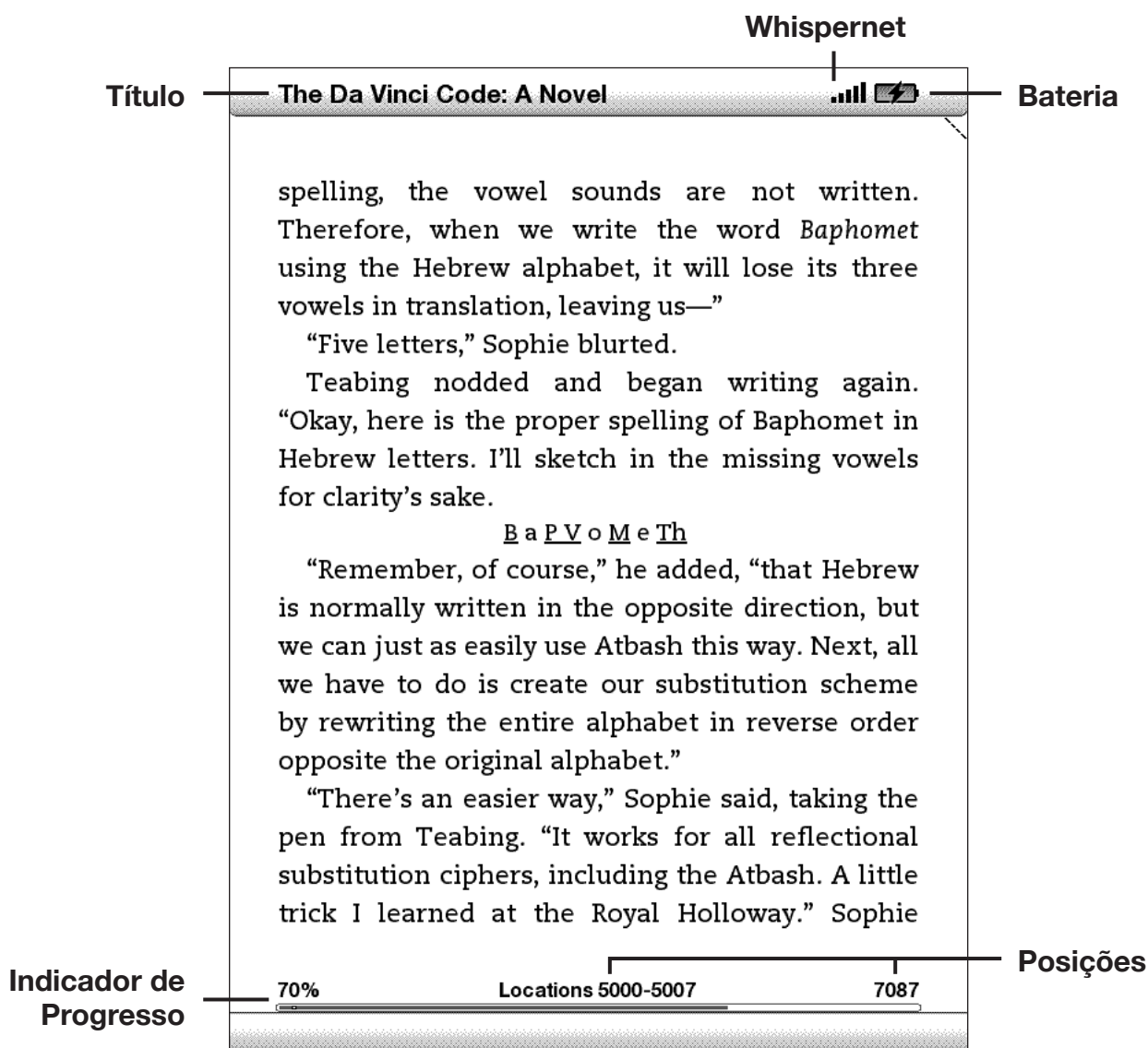

INDICADOR DE PROGRESSO

Na parte inferior de cada página do seu material de leitura, você pode saber em que ponto está, consultando o indicador de progresso. À medida que você avançar no conteúdo, verá que a barra fica maior. O indicador de progresso também mostra as marcas estruturais dentro do conteúdo, como capítulos, artigos, marcadores, anotações ou realces.

Nos livros, o indicador de progresso também mostra a porcentagem total do livro que já foi lida e uma posição numérica de onde você está na leitura, para que você possa encontrar facilmente uma determinada passagem ou indicá-la para amigos. As posições são a resposta digital à numeração das páginas. Alterar o tamanho do texto no Kindle também altera a numeração das páginas, mas, com as posições, você pode voltar ao mesmo ponto sempre, independentemente do tamanho do texto.

ALTERANDO O TAMANHO DO TEXTO

Você pode ajustar o tamanho do texto de acordo com a sua preferência. Você pode escolher entre oito tamanhos de conteúdos de leitura no Kindle. [Você não pode alterar o tamanho do texto dos menus, dos arquivos PDF nem das telas do Kindle, como a tela Home (Início) ou Kindle Store].

Para escolher o tamanho do texto que você deseja usar durante a leitura, siga estas etapas:

1. Pressione a tela Text (Texto) **Aa** localizada na fila de baixo do teclado. As opções de tamanho de texto são mostradas, assim como os controles de Text-to-Speech (Texto para Fala).
2. Mova o 5-way para a esquerda ou para a direita até o tamanho de texto que você deseja usar (o novo tamanho Text (Texto) **Aa** é exibido imediatamente).

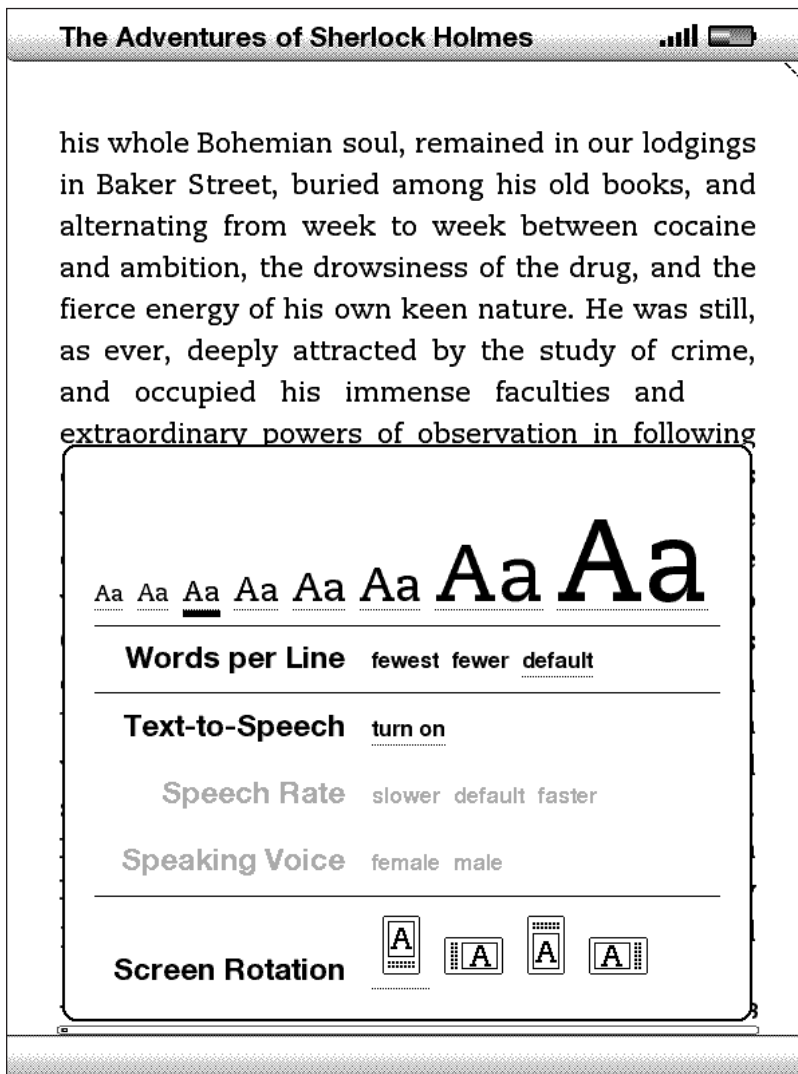



3. Pressione o 5-way ou a tecla de texto para confirmar a escolha.

AJUSTANDO O NÚMERO DE PALAVRAS POR LINHA

Você pode alterar o número de palavras por linha no livro, periódico ou documento pessoal que está lendo de acordo com a sua preferência de leitura. Ajustar o número de palavras aumenta ou diminui o tamanho das margens. Você pode descobrir que lê mais depressa com menos palavras por linha. Experimente para descobrir o que funciona melhor para você.

Para escolher o número de palavras por linha, siga estas etapas:

1. Pressione a tela Text (Texto)  localizada na fila de baixo do teclado. As opções de Words per Line (Palavras por Linha) são exibidas abaixo das opções de tamanho de texto.
2. Mova o 5-way para baixo para sublinhar as opções de Words per Line (Palavras por Linha).
3. Mova o 5-way para a esquerda ou para a direita para escolher a opção que você deseja usar; a alteração será exibida imediatamente.
4. Pressione o 5-way ou a tecla Text (Texto)  para confirmar a escolha.

Observação: Você pode alterar o número de palavras por linha nos arquivos PDF ou no Basic Web.

AUMENTANDO O TAMANHO DE UMA FIGURA

Se você deseja exibir um tamanho maior de uma figura ou imagem que você encontrar no material de leitura, basta seguir estas etapas para aumentar temporariamente a imagem.

1. Use o controlador 5-way para posicionar o cursor sobre a figura.
2. Uma imagem de uma lupa com um sinal de mais  aparece sobre a figura.
3. Pressione o 5-way para aumentar a imagem. Você terá uma visão ampliada da figura que gira, se necessário, para maximizar o uso da exibição.
4. Pressione o 5-way (ou qualquer tecla ou botão, exceto o botão Home (Início)) para voltar ao conteúdo.

3.3 Indo de um Lugar para Outro

Existem várias maneiras de ir de um lugar a outro depois que você abre o seu material de leitura. Mais frequentemente, você passa as páginas usando os botões Next Page (Próxima Página) e Previous Page (Página Anterior), descritos no Capítulo 1. Você também pode se mover dentro do livro ou periódico, selecionando localizações no menu do item, clicando nos links do conteúdo ou movendo o controlador 5-way para a esquerda ou para a direita para avançar para outro artigo ou capítulo.

USANDO O MENU PARA SE MOVIMENTAR

Para ir para o menu, pressione o botão Menu durante a leitura de um livro ou periódico. Você tem opções ligeiramente diferentes, dependendo do conteúdo que estiver lendo. Exemplos das opções de menu são descritas abaixo.

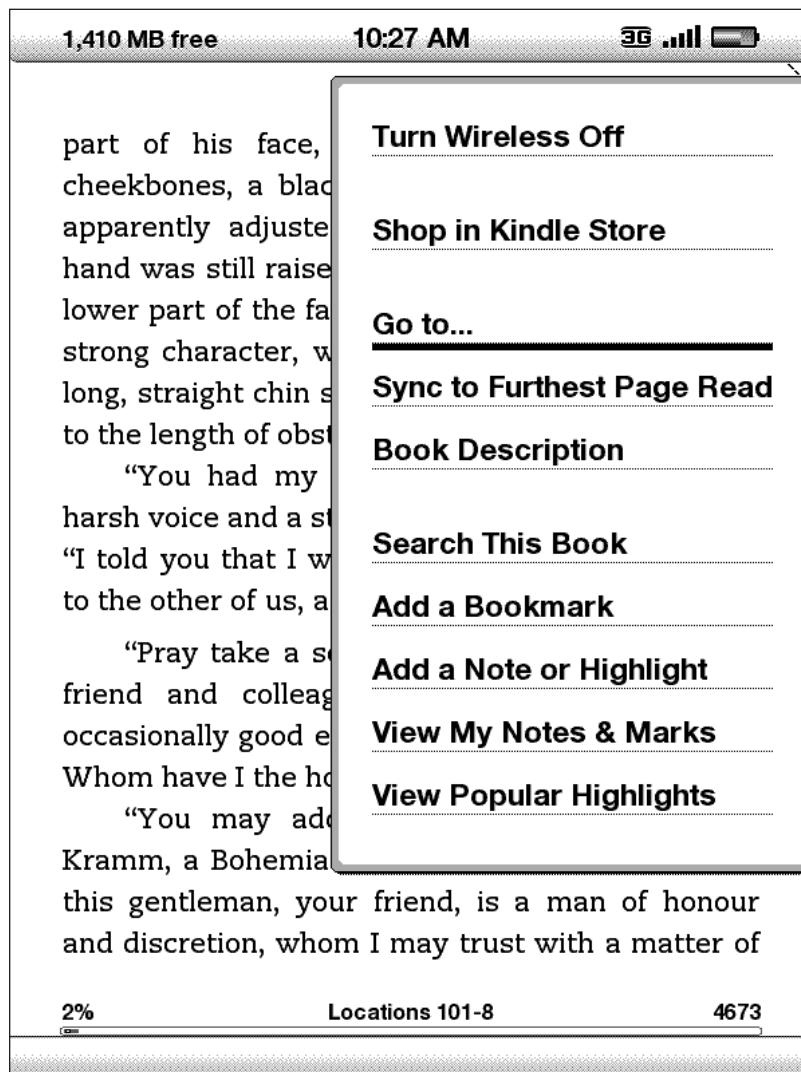

Se você estiver lendo um livro Kindle, o menu mostra as seguintes opções:

Turn Wireless Off (Desativar Wireless) — desativa o Whispernet. Quando o Whispernet está desativado, a opção muda para “Turn Wireless On” (Ativar Wireless).

Shop in Kindle Store (Comprar na Kindle Store) — leva você à Kindle Storefront.

Buy This Book Now (Comprar este Livro Agora) — conecta à Kindle Store, compra e baixa o livro completo no Kindle. Só é exibida se você estiver lendo uma amostra da Kindle Store.

Go to...(Ir para...) — permite que você se mova para outra localização no item que está lendo. Escolha uma destas opções:

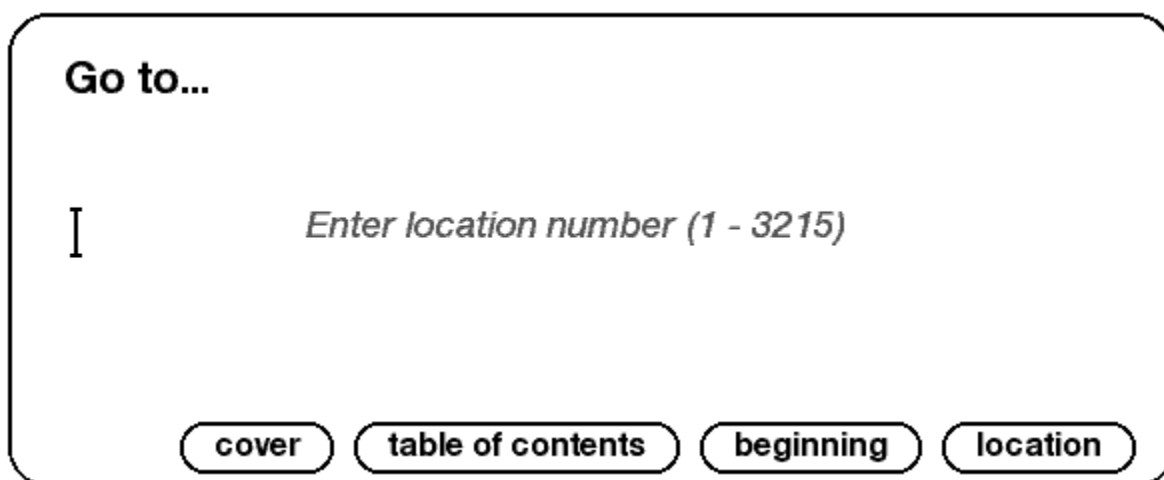

Go to...

I *Enter location number (1 - 3215)*

cover **table of contents** **beginning** **location**

cover (capa) — leva você para a página de rosto do item que está lendo. Normalmente é a capa do livro.

table of contents (índice) — leva você para o índice do item que está lendo.

beginning (início) — leva você para o ponto do livro que a editora considera ser o início. Normalmente é o primeiro capítulo, mas pode ser um prefácio, o índice ou outro ponto escolhido pela editora.

location (posição) — forneça uma posição para se mover no conteúdo e selecione essa opção.

Sync to Furthest Page Read (Sincronizar a Página Mais Avançada Lida) — conecta à Amazon.com e compara a sua posição de leitura atual com o que foi salva na Amazon. Se você estiver mais avançado no livro usando outro dispositivo, o Kindle oferecerá a opção de ir para a página mais avançada já lida.

Book Description (Descrição do Livro) — conecta à Kindle Store e exibe a página de detalhes do livro.

Search This Book (Pesquisar Neste Livro) — exibe a linha Search (Pesquisa) na parte inferior da tela. Mais detalhes sobre como fazer uma pesquisa são fornecidos no Capítulo 4.

Adicionar um Marcador — coloca um marcador na página em que você está. Depois de selecionar essa opção, será exibida uma dobra no canto superior direito da página, e a opção de menu mudará para “Delete Bookmark” (Excluir Marcador).

Add a Note or Highlight (Adicionar Anotação ou Realce) — coloca você no modo de anotação. Detalhes adicionais sobre como criar uma anotação ou realce são fornecidos mais adiante neste capítulo.

View My Notes & Marks (Exibir Minhas Anotações e Marcas) — exibe uma página que contém todas as anotações, realces e marcadores do seu item atual.

View Popular Highlights (Exibir Realces Populares) — exibe uma página que contém todos os realces populares do item atual. Esta opção fica esmaecida se você desativou Popular Highlights (Realces Populares) em Kindle Settings (Configurações do Kindle).

Se você estiver lendo um jornal ou revista, verá as seguintes opções diferentes:



Clip This Article (Recortar este Artigo) — faz uma cópia do artigo completo e adiciona-a ao arquivo “My Clippings” (Meus Recortes).

Keep This Issue (Guardar este Número) — marca o exemplar do jornal ou revista para que seja armazenado no Kindle até que você o remova.

Se estiver lendo um blog, você verá as seguintes opções:



NAVEGANDO DENTRO DE UM PERIÓDICO

Na parte inferior de um jornal ou revista, você verá as opções de navegação rápida dentro de uma edição. Quando estiver exibindo um blog, você verá opções similares para navegação.

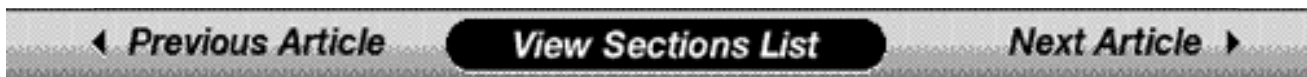

Previous Article (Artigo Anterior) — leva você ao artigo anterior quando mover o controlador 5-way para a esquerda.

View Sections List (Exibir Lista de Seções) — leva você para a lista de seções de um jornal ou revista quando pressiona o 5-way.

View Articles List (Exibir Lista de Artigos) — leva-o para a lista de artigos de um blog quando você pressiona o 5-way.

Next Article (Próximo Artigo) — leva você ao próximo artigo quando o controlador 5-way é movido para a direita.

Por padrão, “View Sections List” (Exibir Lista de Seleções) para jornais e revistas fica realçado e, quando você pressiona o 5-way, uma lista das seções é exibida. Se você estiver exibindo um blog, “View Articles List” (Exibir Lista de Seleções) fica realçado e, quando você pressiona o 5-way, uma lista dos artigos do blog é exibida.



Para navegar para uma determinada seção, use o controlador 5-way para sublinhar o título da seção e depois pressione o 5-way para selecionar. Selecionar o número à direita do título da seção leva você a uma lista dos artigos que se encontram dentro daquela seção. Para descartar essa exibição e voltar para onde você parou a leitura da revista ou jornal, selecione "Close Sections List" (Fechar Lista de Seções), na parte inferior da tela.

The New York Times • Feb 24, 2010  	
Front Page • 7 Articles	
<p><u>Fearing an Obama Agenda, States Push to Loosen Gun Laws</u> BY IAN URBINA President Obama has been mostly silent on the issue of guns. Meanwhile, states are engaging in a largely successful push for expanded gun rights,</p>	
<p>Economic Scene: In Obama’s Health Care Reform Meeting,... BY DAVID LEONHARDT Thursday’s meeting is mostly for show, but it could affect whether Congress passes a sweeping bill, a small bill or no bill.</p>	
<p>Gentle White House Nudges Test the Power of Persuasion BY SHERYL GAY STOLBERG President Obama’s consensus-building style might not win the votes he needs to pass his health care measure.</p>	
<p>TV Ratings Rise, Maybe With Internet’s Help BY BRIAN STELTER Web sites like Facebook and Twitter allow people to split time between computers and TVs as they watch events.</p>	
Page 1 of 2	<i>next section: International</i>
Close Article List	

Para navegar para um determinado artigo dentro de uma seção ou de um blog, basta mover o controlador 5-way para sublinhar o título do artigo e pressionar para selecionar. Para descartar essa exibição, selecione “Close Articles List” (Fechar Lista de Artigos) no fim da tela.

SELECIONANDO LINKS INTERNOS

O material de leitura também pode conter links para outros pontos do documento. Por exemplo, em muitos livros, o índice é configurado com links para as páginas de conteúdo. Os links são fáceis de identificar porque são sublinhados.

Para selecionar um link:

1. Passe o 5-way por cima do link.
2. O cursor passa a ter esta aparência: 
3. Pressione o 5-way para selecionar o link.
4. O Kindle leva você ao ponto vinculado ao link.
5. Pressione o botão Back (Voltar) para voltar ao ponto em que estava antes.

O seu material de leitura também contém links externos que o levam a locais na Web (se o Whispernet estiver ativado, e você estiver na área de cobertura).

EXIBINDO UMA TABELA

Seu material de leitura contém uma tabela grande que não cabe inteiramente na tela. Para ver o resto da tabela, mova o controlador 5-way para cima e para baixo para exibir o cursor e depois posicione o cursor à esquerda da tabela. Mova o 5-way para a direita para percorrer o resto da tabela.

LENDO EM DIVERSOS KINDLES

Se você ler o mesmo livro da Kindle Store em diversos Kindles, incluindo o Kindle do iPhone, perceberá que o Whispersync torna fácil alternar entre eles. O Whispersync sincroniza os marcadores, anotações, realces e a última página lida entre os dispositivos registrados na mesma conta.

O Whispersync está ativado por padrão para garantir total integração da sua experiência de leitura entre os vários dispositivos Kindles. Se você desejar desativar o Whispersync, siga estas etapas:

1. Vá para <http://www.amazon.com/manageyourkindle>
2. No fim da página, clique no link “Manage synchronization between devices” (Gerenciar sincronização entre dispositivos).
3. Selecione “Turn Synchronization off” (Desativar Sincronização).

Depois que você desativa a sincronização, os seus livros ainda continuam a ser abertos na última página lida naquele dispositivo, mas o Whispersync não mais sincroniza os marcadores nem a última página lida com outros dispositivos. Se você desejar sincronizar os livros manualmente, pressione o botão Menu e selecione “Sync to Furthest Page Read” (Sincronizar com a Última Página Lida).

3.4 Procurando Definições

Ao ler um livro, periódico ou documento pessoal (exceto PDF), você pode ver uma breve definição de uma palavra usando o recurso Lookup (Pesquisa). Você poderá escolher o dicionário que deseja usar quando consultar palavras durante a leitura. O padrão é o *The New Oxford American Dictionary* incluído no seu Kindle, mas você pode alterar a sua opção de dicionário comprando um outro dicionário na categoria “Kindle Default Dictionary” (Dicionário Padrão do Kindle) na Kindle Store apenas na Amazon.com (não no seu Kindle). Consulte o Capítulo 7 para obter detalhes sobre como alterar o dicionário padrão.

O RECURSO LOOKUP (CONSULTA)

Para ver a definição de uma determinada palavra do seu conteúdo de leitura, siga estas etapas:

1. Mova o controlador 5-way para cima ou para baixo para exibir o cursor.
2. Posicione o 5-way na frente da palavra que você deseja pesquisar.
3. Se a palavra for encontrada no dicionário, um extrato da definição aparece na parte inferior da tela.
4. Para ver a definição completa, pressione a tecla Enter . Você será levado para o dicionário e pode usar Previous Page (Página Anterior) e Next Page (Próxima Página) para ver outras definições de palavras.
5. Pressione o botão Back (Voltar) para voltar para a leitura.

 **Dica:** Se desejar expandir a sua pesquisa para além do dicionário do seu dispositivo, você poderá usar o recurso Search (Pesquisa) para pesquisar a palavra na Wikipedia ou na Web. Consulte o Capítulo 4 para obter mais informações.

3.5 Anotações e Recortes

Você pode adicionar anotações a todos os seus livros, periódicos e documentos pessoais (exceto PDF). Anotações podem incluir notas escritas por você, realces que marcou e marcadores que criou. Marcadores podem apenas ser criados em livros e documentos PDF. As anotações são específicas do conteúdo que você está lendo, de forma que cada livro ou periódico tem as suas próprias anotações. Quando você exibe as anotações, vê apenas as anotações para o conteúdo que está lendo atualmente. Observe que quando você criar uma anotação em um jornal ou revista, você verá a palavra “keep” (manter) à esquerda do título da edição na tela Home (Início), indicando que aquele número será armazenado em seu Kindle até que você a remova.

O Kindle também coleta as anotações e marcadores que você faz em todos os seus livros, revistas, jornais e documentos pessoais e os coloca no arquivo “My Clippings” (Meus Recortes) na sua tela Home (Início). Consulte Usando Meus Recortes, para obter mais informações sobre “My Clippings” (Meus Recortes).

A lista abaixo explica os tipos de anotações:

Bookmarks (Marcadores) — marca uma página inteira para consulta futura. Marcadores só podem ser criados em livros e documentos PDF. Realces — marcam uma passagem em uma página para futura referência

Highlights (Realces) — marca uma passagem em uma página para consulta futura.

Notes (Anotações) — adiciona ideias sobre uma passagem.

As seções abaixo explicam como adicionar anotações.

 **Dica:** São mantidas cópias de todas as suas anotações e marcadores em um livro Kindle nos servidores da Amazon no caso de você transferir o Kindle para outra pessoa, perder ou quebrar o dispositivo. Quando você baixa da Amazon.com um livro com anotações anteriores, as anotações e a última posição de leitura o acompanharão. Quando abrir o livro, você estará exatamente onde estava da última vez que leu o livro, e todas as suas anotações serão incluídas. Observe que o arquivo “My Clippings” (Meus Recortes) não é listado como um item para download separado.

USANDO MARCADORES

Embora o Kindle salve automaticamente o ponto onde você parou de ler, você também pode adicionar marcadores adicionais em um livro ou documento PDF. Você pode colocar um marcador em qualquer ponto e pode ter vários marcadores em qualquer livro que esteja lendo. Quando você adiciona um marcador, ele é associado à primeira posição na página. Se você alterar o tamanho do texto, o marcador permanecerá associado àquela posição. Você pode voltar a uma posição com marcador a qualquer momento.

O Kindle armazena todos os seus marcadores para o conteúdo com as suas anotações. Você pode exibi-las a qualquer momento, pressionando o botão Menu e selecionando “My Notes & Marks” (Minhas Anotações e Marcas).

COLOCANDO UM MARCADOR

Para colocar um marcador em um livro ou documento PDF.

1. Vá para a página no livro ou documento PDF na qual deseja colocar um marcador.
2. Pressione o botão Menu.
3. Mova o controlador 5-way para baixo até que “Add a Bookmark” (Adicionar um Marcador) esteja sublinhado. Pressione o 5-way para selecionar.
4. O ícone de orelha de livro no canto superior direito da página aparecerá, indicando que a página está marcada.



Dica: Você pode criar um marcador facilmente mantendo pressionada a tecla ALT e pressionando a tecla "B", ou movendo o 5-way para cima ou para baixo para acessar o modo de cursor e pressionando o controlador 5-way duas vezes.

EXIBINDO OS MARCADORES

Para exibir os marcadores, pressione o botão Menu e selecione “My Notes & Marks” (Minha Anotações e Marcas). Os marcadores são listados na ordem em que ocorrem no conteúdo. A entrada de cada marcador mostra o número de uma posição e a primeira linha do local marcado.

Para ir para a posição de um marcador, navegue até o marcador e pressione o 5-way.

Não existe limite para o número de marcadores que você pode definir em um livro ou documento PDF.

REMOVENDO UM MARCADOR

Para remover um marcador:

1. Vá até a página marcada.
2. Pressione o botão Menu.
3. Mova o controlador 5-way para baixo até que “Delete Bookmark” (Excluir Marcador) esteja sublinhado. Pressione o 5-way para selecionar. O marcador é removido.



Dica: Você também pode remover um marcador de uma página, mantendo pressionada a tecla ALT  pressionando a tecla ‘B’.

Para remover vários marcadores de uma só vez:

1. Pressione o botão Menu.
2. Mova o controlador 5-way para baixo até que “View My Notes & Marks” (Exibir Minhas Anotações e Marcas) esteja sublinhado. Pressione o 5-way para selecionar a opção.
3. Usando o 5-way, navegue até o marcador que você deseja remover.
4. Pressione a tecla Delete .
5. Repita as etapas 3 e 4 até ter removido todos os marcadores.
6. Mova o 5-way para baixo até que o botão “Close Notes & Marks” (Fechar Anotações e Marcas) esteja realçado e pressione o 5-way para sair. Você também pode sair desta exibição, pressionando o botão Back (Voltar).

USANDO REALCES

Você pode realçar um texto no Kindle da mesma forma que o faria usando um marcador de texto no papel. O Kindle armazena todos os realces do conteúdo atual nas suas anotações. Você pode exibi-las a qualquer momento, pressionando o botão Menu e selecionando “View My Notes & Marks” (Exibir Minhas Anotações e Marcas). Consulte Exibindo as suas Anotações, para obter mais informações.

O Kindle também armazena tudo que você realça no arquivo “My Clippings” (Meus Recortes).

REALÇANDO UMA PASSAGEM

Para realçar uma ou mais linhas, siga estas etapas:

1. Use o 5-way para posicionar o cursor onde você deseja começar o realce.
2. Pressione o 5-way.
3. Mova o 5-way para a direita ou esquerda até onde deseja que o realce termine.
Você poderá virar páginas, se desejar realçar um texto que continua em várias páginas.
4. Pressione o 5-way onde deseja que o realce termine.
5. Observe que o texto realçado aparece sublinhado em cinza.

EXCLUINDO UM REALCE

Para remover um realce, siga estas etapas:

1. Passe o cursor sobre o realce que você deseja remover.
2. Pressione a tecla Delete 

Ou,

1. Pressione o botão Menu.
2. Mova o controlador 5-way para baixo até que “View My Notes & Marks” (Exibir Minhas Anotações e Marcas) esteja sublinhado. Pressione o 5-way para selecionar a opção.
3. Usando o 5-way, navegue até o realce que você deseja remover.
4. Pressione a tecla Delete 
5. Mova o 5-way para baixo até que o botão “Close Notes & Marks” (Fechar Anotações e Marcas) esteja realçado e pressione o 5-way para sair. Você também pode sair desta exibição, pressionando o botão Back (Voltar).

EXIBINDO REALCES POPULARES NOS LIVROS

Realces populares ajudam os nossos leitores a focarem nas passagens e ideias de um livro que são mais significativas para muitos leitores. Reunimos todos os realces adicionados a um livro pelos clientes do Kindle, e eles são combinados para identificar as passagens mais frequentemente realçadas de um livro. Se um trecho em um livro for um Realce Popular, nós o realçaremos e também exibiremos o número total de pessoas que realçaram o trecho.

Realces populares estão disponíveis apenas para livros, não para periódicos ou documentos pessoais.

Por padrão, realces populares são exibidos nos livros, mas você poderá desativá-los se não desejar vê-los.

PARA DESATIVAR OU ATIVAR REALCES POPULARES:

1. Se você ainda não estiver na tela Home (Início), pressione o botão Home (Início).
2. Pressione o botão Menu.
3. Mova o 5-way para baixo até que "Settings" (Configurações) esteja sublinhado e pressione para selecionar.
4. Mova o 5-way para baixo para sublinhar "turn on" (ativar) ou "turn off" (desativar) ao lado da configuração "Popular Highlights" (Realces Populares) e pressione para selecionar.

EXIBINDO REALCES POPULARES EM UM LIVRO

Se os realces populares estiverem ativados, à medida que lê um livro, serão exibidas as passagens que a comunidade Kindle acha serem as mais interessantes do livro. As passagens já estarão realçadas, e exibiremos o número total de pessoas que a realçaram.

Se “Popular Highlights” (Realces Populares) estiverem ativados, pressione a tecla Enter  para ocultar ou mostrar os realces.

Para exibir uma lista de todos os realces populares de um livro, siga estas etapas:

1. Pressione o botão Menu durante a leitura do livro.
2. Mova o 5-way para baixo até que “View Popular Highlights” (Exibir Realces Populares) esteja sublinhado e pressione para selecionar. Se a opção estiver esmaecida, será preciso primeiramente ativar o recurso de realces populares em Settings (Configurações).
3. A lista dos realces populares do livro será exibida. Por padrão, a lista é ordenada pela localização.
4. Para ordenar a lista pelos realces mais populares, mova o 5-way para cima até que as opções em Sort (Ordenar) estejam sublinhadas.
5. Mova o 5-way para a direita para sublinhar a opção de ordem Most Popular (Mais Popular).
6. Pressione o 5-way para selecionar Most Popular (Mais Popular). A lista é modificada imediatamente para a nova ordem.
7. Para fechar a lista de realces populares, mova o 5-way para baixo até que “Close Popular Highlights” (Fechar Realces Populares) esteja selecionado e pressione o 5-way para fechar a lista.

Os realces populares de um livro mudam com o tempo, e os realces que eram populares podem ser substituídos por outros à medida que outros leitores adicionam ou removem realces no livro. Se há páginas no livro que você deseja poder voltar e conferir, faça os seus próprios realces.

Se não desejar que seus realces sejam considerados nos realces populares, desative Annotations Backup (Cópia de Anotações) em Settings (Configurações). Lembre-se de que se desativar Annotations Backup (Cópia de Anotações), as suas anotações e realces não serão copiados na Amazon.com e não serão exibidos em outros dispositivos registrados na sua conta da Amazon.com. Além disso, se perder ou danificar o dispositivo, não haverá como recuperar as anotações e realces.

Nem todos os livros contêm realces populares, e alguns livros não têm passagens realçadas suficientes para ter ao menos uma passagem de realce popular. Quando estiver lendo um desses livros, se pressionar o botão Menu, perceberá que a opção “View Popular Highlights” (Exibir Realces Populares) estará esmaecida.

ATUALIZANDO REALCES POPULARES EM UM LIVRO

Os realces populares podem estar disponíveis para livros que você já possui. Se um livro que já possui não incluir os realces, você poderá verificar os realces populares seguindo as seguintes etapas:

1. Adicione uma anotação ao livro, como um marcador, realce ou nota.
2. Pressione o botão Home (Início).
3. Pressione o botão Menu.
4. Mova o 5-way para baixo para sublinhar “Sync & Check for Items” (Sincronizar e Verificar Itens) e pressione para selecionar.
5. Se houver realces populares para o livro, eles serão exibidos da próxima vez que você abrir o livro. Se você pressionar o botão Menu enquanto ler um livro, e a opção “View Popular Highlights” (Exibir Realces Populares) estiver esmaecida é porque não existem realces populares disponíveis.

USANDO ANOTAÇÕES

Você pode adicionar notas ao que estiver lendo. O Kindle armazena todas as suas notas para o conteúdo atual nas suas anotações. Você pode exibi-los a qualquer momento, pressionando o botão Menu e selecionando “View My Notes & Marks” (Exibir Minhas Anotações e Marcas). Consulte Exibindo as suas Anotações para obter mais informações.

Para adicionar uma anotação, siga estas etapas:

1. Usando o 5-way, mova o cursor para a esquerda da palavra a qual deseja adicionar as suas ideias.
2. Digite a sua anotação.
3. Usando o 5-way, passe o cursor sobre “save note” (salvar anotação) e pressione o 5-way.

Observe o número sobrescrito onde você inseriu a anotação. As anotações são numeradas na ordem em que aparecem no conteúdo, de forma que, se você posteriormente criar outra anotação em uma página anterior, a numeração das anotações criadas anteriormente serão alteradas.

Para editar uma nota enquanto lê, siga estas etapas:

1. Use o 5-way para passar o cursor sobre o número da anotação.
2. A anotação aparece na parte inferior da tela.
3. Pressione a tecla Enter (↵) para editar a anotação.
4. Use o teclado para fazer as alterações.
5. Passe o cursor sobre "save note" (salvar anotação) e pressione o 5-way.

Para editar uma anotação enquanto exibe anotações e marcas, siga estas etapas:

1. Pressione o botão Menu e selecione "View My Notes & Marks" (Exibir Minhas Anotações e Marcas).
2. Mova o 5-way para baixo e selecione a anotação que deseja editar.
3. Pressione a tecla Enter (↵) para editar a anotação.
4. Use o teclado para fazer as alterações.
5. Passe o cursor sobre "save note" (salvar anotação) e pressione o 5-way.

Para excluir uma anotação enquanto lê, siga estas etapas:

1. Use o 5-way para passar o cursor sobre o número da anotação.
2. A anotação aparece na parte inferior da tela.
3. Pressione a tecla Delete (DEL) para excluir a anotação.

Para excluir uma anotação enquanto exibe anotações e marcas, siga estas etapas:

1. Pressione o botão Menu e selecione "View My Notes & Marks" (Exibir Minhas Anotações e Marcas).
2. Mova o 5-way para baixo e selecione a anotação que deseja excluir.
3. Pressione a tecla Delete (DEL) para excluir a anotação.



Dica: Você também pode exibir as anotações e os realces que criou para cada um dos seus livros Kindle em <http://kindle.amazon.com>.

EXIBINDO AS SUAS ANOTAÇÕES

Para exibir os seus marcadores, realces e anotações, pressione o botão Menu e selecione “My Notes & Marks” (Minhas Anotações e Marcas).

Cada entrada tem um número de posição, seguido do marcador, da passagem realçada ou da anotação. As suas anotações são listadas na ordem em que ocorrem no conteúdo. Não existe limite para o número de anotações que você pode ter. Use os botões Next Page (Próxima Página) e Previous Page (Página Anterior) para virar as páginas, exatamente como faria com um livro.

Para ir para uma localização, mova o 5-way para cima ou para baixo, para selecionar o marcador, a passagem realçada ou a anotação, e pressione o 5-way para ser direcionado para lá.

Suas anotações também são armazenadas no arquivo “My Clippings” (Meus Recortes) para futura referência. Consulte “Usando Recortes”, para obter mais informações.

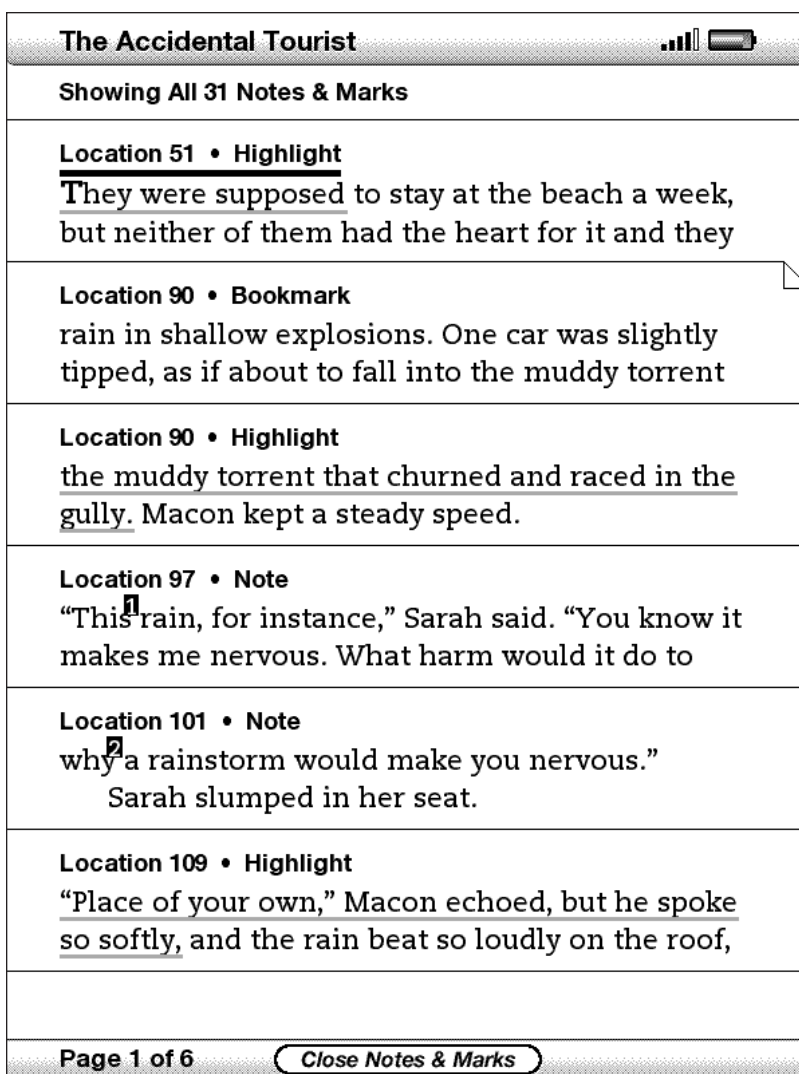

USANDO RECORTES

Além de anotações, você pode “recortar” todo um artigo de um periódico e colocá-lo no arquivo “My Clippings” (Meus Recortes). O arquivo “My Clippings” (Meus Recortes) contém todos os marcadores, realces, anotações e recortes que você fez em todo o conteúdo. Posteriormente, você poderá exibir ou copiar o arquivo no computador como um arquivo de texto. Quando estiverem no computador, os recortes poderão ser editados ou enviados a outra pessoa. Recortes e realces é uma maneira excelente de capturar citações favoritas para compartilhar com outras pessoas.

Para recortar um artigo de um periódico:

1. Vá para o artigo do periódico que deseja recortar.
2. Pressione o botão Menu.
3. Mova o controlador 5-way para baixo até que “Clip this Article” (Recortar este Artigo) esteja sublinhado. Pressione o 5-way para selecionar.

O Kindle adiciona o recorte ao arquivo “My Clippings” (Meus Recortes). Você pode rever os seus recortes posteriormente, pesquisar palavras ou termos recortados e transferir o arquivo “My Clippings” (Meus Recortes) para o computador.

Para exibir os recortes, pressione o botão Home (Início) para exibir a tela Home (Início). Mova o 5-way para baixo até que “My Clippings” (Meus Recortes) esteja sublinhado. Pressione o 5-way para abri-lo. Enquanto estiver exibindo o arquivo, você não poderá navegar até material marcado no arquivo.

MAIS SOBRE MY CLIPPINGS (MEUS RECORTES)

Você não pode editar o arquivo “My Clippings” (Meus Recortes) dentro do Kindle, mas pode editar o arquivo no seu computador.

Para editar o arquivo “My Clippings” (Meus Recortes):

1. Conecte o seu Kindle ao computador, usando o cabo USB.
2. O Kindle deve aparecer no computador no mesmo local em que você normalmente encontra uma unidade externa USB.
3. Abra o Kindle. Você deve ver uma pasta chamada Documents (Documentos). Transfira o arquivo “My Clippings” (Meus Recortes) para essa pasta.
4. Abra o arquivo “My Clippings” (Meus Recortes) no computador usando um aplicativo que possa ler ou importar arquivos .txt.
5. Faça as alterações e salve o arquivo editado.
6. Transfira o arquivo “My Clippings” (Meus Recortes) de volta para a pasta “Documents” (Documentos) do Kindle.
7. Desconecte o Kindle do computador antes de remover o cabo USB.

Alterar o arquivo “My Clippings” (Meus Recortes) não afeta anotações, marcadores ou realces que você tenha feito no conteúdo real. A próxima vez que você ler o conteúdo, ainda poderá usá-los para navegação e consulta.

Para remover o arquivo “My Clippings” (Meus Recortes) do Kindle:

1. Pressione o botão Home (Início) e mova o 5-way para baixo até que “My Clippings” (Meus Recortes) esteja sublinhado.
2. Mova o 5-way para a esquerda.
3. Pressione o 5-way para selecionar “delete” (excluir).
4. Pressione o 5-way para selecionar “ok”.

O Kindle adiciona um novo arquivo “My Clippings” (Meus Recortes) da próxima vez que você adicionar um recorte ou anotação a qualquer conteúdo.

A quantidade de texto de cada item que você pode adicionar ao arquivo “My Clippings” (Meus Recortes) pode ser limitada. O arquivo “My Clippings” (Meus Recortes) incluirá uma anotação que informa se o limite de recortes foi atingido para um determinado item.



3.6 Compartilhando Anotações e Realces com Redes Sociais

Você pode vincular o Kindle a contas de rede sociais para poder compartilhar anotações e realces com outras pessoas de suas redes sociais. Compartilhar anotações e realces é uma ótima forma de contar ao outros sobre os livros e periódico que você está lendo. Embora os exemplos desta seção se refiram ao Twitter, esse recurso opera de forma semelhante com outras redes sociais.

VINCULANDO O KINDLE À CONTA DO TWITTER

Se ainda não é membro do Twitter, visite o website e crie uma conta antes de vincular o Kindle ao Twitter.

Para vincular o Kindle à conta do Twitter, siga estas etapas:

1. Se você ainda não estiver na tela Home (Início), pressione o botão Home (Início).
2. Pressione o botão Menu.
3. Mova o 5-way para baixo até que “Settings” (Configurações) esteja sublinhado e pressione para selecionar.
4. Mova o 5-way para baixo para sublinhar “manage” (gerenciar) próximo da configuração “Social Networks” (Redes Sociais) e pressione para selecionar. A tela “Manage Your Social Networks” (Gerenciar as suas Redes Sociais) é exibida.
5. Para vincular o Kindle à conta do Twitter, selecione “Link Account” (Vincular Conta) em Twitter.
6. Mova o 5-way para baixo para realçar “Username or E-mail” (Nome de Usuário ou E-mail) e digite o nome de usuário ou o endereço de e-mail vinculado ao Twitter. Para inserir uma letra maiúscula, mantenha pressionada a tecla Shift  ao pressionar a letra.
7. Mova o 5-way para baixo para realçar “Password” (Senha) e digite a sua senha. Para inserir uma letra maiúscula, mantenha pressionada a tecla Shift  ao pressionar a letra.
8. Mova o 5-way para baixo para realçar “Sign in” (Acessar) e pressione para selecionar.
9. Se esta é a primeira vez que você vincula um Kindle à sua conta do Twitter, selecione “Allow” (Permitir) para confirmar que você deseja permitir que o seu Kindle acesse a sua conta do Twitter.
10. Você voltará a tela “Manage Your Social Networks” (Gerenciar suas Redes Sociais), na qual seu nome de usuário do Twitter é exibido. O Kindle agora está vinculado à conta do Twitter.

O Kindle permanece conectado à conta do Twitter até você desconectá-lo.

DESCONECTANDO O KINDLE DE UMA CONTA DE REDE SOCIAL

O Kindle permanece conectado à conta da sua rede social até você desconectá-lo. Para desconectar o Kindle de uma conta de rede social, siga estas etapas:

1. Se você ainda não estiver na tela Home (Início), pressione o botão Home (Início).
2. Pressione o botão Menu.
3. Mova o 5-way para baixo até que "Settings" (Configurações) esteja sublinhado e pressione para selecionar.
4. Mova o 5-way para baixo para sublinhar "manage" (gerenciar) próximo à configuração "Social Networks" (Redes Sociais) e pressione para selecionar. A tela "Manage Your Social Networks" (Gerenciar as Suas Redes Sociais) é exibida.
5. Mova o 5-way para baixo para realçar "Unlink Account" (Desconectar Conta) da rede social, por exemplo, Twitter, e pressione para selecionar.



COMPARTILHANDO ANOTAÇÕES E REALCES

Compartilhar anotações e realces com amigos do Twitter é fácil depois que você vincular o Kindle à conta do Twitter. A anotação é adicionada como um tweet ao fluxo do Twitter junto com um link para a passagem no livro ou artigo.



Para compartilhar uma nova anotação, siga estas etapas:

1. Enquanto estiver lendo um livro ou periódico, mova o 5-way para a esquerda da palavra ou passagem à qual deseja adicionar uma anotação.
2. Digite a anotação. As anotações não podem ter mais de 100 caracteres.
3. Mova o 5-way para baixo para realçar "save & share" (salvar e compartilhar) e pressione o 5-way.

Para compartilhar um realce, siga estas etapas:

1. Enquanto estiver lendo um livro ou periódico, use o 5-way para posicionar o cursor onde deseja começar o realce.
2. Pressione o 5-way.
3. Mova o 5-way para a direita ou esquerda até onde deseja que o realce termine.
4. Pressione as teclas ALT+ENTER  + .
5. Digite a mensagem que deseja tweet ou compartilhar. Lembre-se de que a mensagem não pode ter mais de 100 caracteres.
6. Mova o 5-way para baixo para realçar “share” (compartilhar) e pressione para selecionar.

Para compartilhar ou realçar uma anotação que você já criou, siga estas etapas:

1. Enquanto estiver lendo um livro ou periódico, pressione o botão Menu e selecione “View My Notes & Marks” (Exibir Minhas Anotações e Marcas).
2. Mova o 5-way para baixo para selecionar a anotação ou realce que deseja compartilhar.
3. Pressione as teclas ALT+ENTER  + .

3.7 Lendo Arquivos PDF

Seu Kindle pode exibir a maioria dos documentos PDF. (Observe que arquivos PDF protegidos por senha não são suportados.)

Quando seu Kindle está configurado com a orientação de retrato, os documentos PDF são exibidos em seu layout original e ocupam toda a tela do dispositivo. As margens brancas de documentos PDF são automaticamente recortadas para maximizar a quantidade de conteúdo mostrado na tela.

Let the Nutrition Facts Label Guide You to Healthy Choices

Shopping for the right food item can be dizzying. Shelves are packed with different brands, some with special health claims.

There's a surefire way to pick out the best item: Read its Nutrition Facts Label. This label gives you x-ray eyes. It tells you nutritional value and number of servings in an item.

The label has another asset too—the Percent Daily Value listing. This tells you how much each serving of the item supplies of the day's recommended intake for total fat, saturated fat, cholesterol, sodium, total carbohydrate, dietary fiber, vitamins A and C, calcium, and iron. Not bad.

Use the Nutrition Facts Label to compare foods. As a guide, if you want to consume more of a nutrient (such as fiber), try to choose foods with a higher Percent Daily Value; to consume less of a nutrient (such as saturated fat, cholesterol, or sodium), choose foods with a lower Percent Daily Value. Try the "5–20" guide—an easy way to use the Percent Daily Value to compare the nutrients in similar foods. So, for nutrients

Nutrition Facts	
Serving Size 1/2 cup (67g)	
Servings Per Container 16	
Amount Per Serving	
Calories 100	Calories from Fat 0
% Daily Value	
Total Fat 0g	0%
Saturated Fat 0g	0%
Cholesterol 0g	0%
Sodium 60mg	3%
Total Carbohydrate 22g	7%
Dietary Fiber 0g	0%
Sugars 15g	
Protein 3g	
Vitamin A 2%	Vitamin C* 0%
Calcium 45%	Iron* 0%

*Percent Daily Values are based on a 2,000 calorie diet.

10% Page 9 9
(17 of 156)

Na orientação paisagem o Kindle amplia automaticamente seu documento para se ajustar à largura da tela e melhorar a legibilidade.

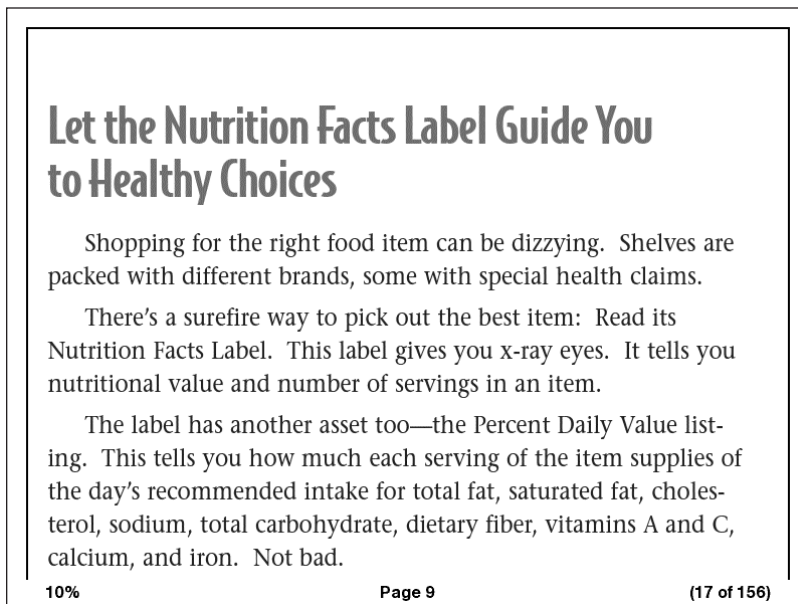

Um contorno preto define o limite da página do documento PDF. Tanto na orientação retrato quando paisagem, a parte de baixo da tela mostra quanto você leu de um item particular como porcentagem e exibe o número da página atual, além do número total de páginas do documento.

ZOOM EM ARQUIVOS PDF

Pressionar a tecla Text (Texto)  permite que você escolha opções de zoom para uma página PDF.

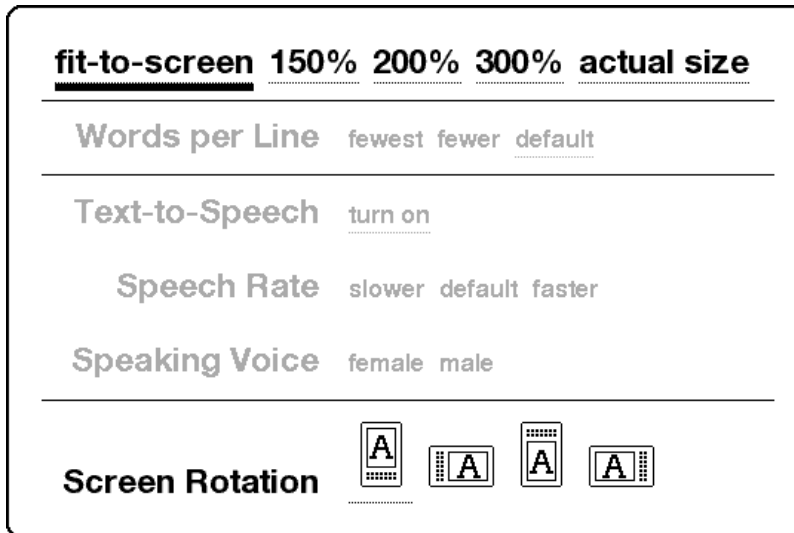

fit-to-screen (ajustada à tela) — exibe o PDF coincidindo a largura da página com a largura da tela do Kindle; este é o tamanho padrão (normal). Pressionar o botão Back (Voltar) enquanto dá um close, faz a vista voltar ao tamanho normal.

150% — exibe o conteúdo do PDF 1,5 maior do que o tamanho normal.

200% — exibe o conteúdo do PDF com o dobro do tamanho normal.

300% — exibe o conteúdo do PDF com o triplo do tamanho normal.

actual size (tamanho real) — exibe o PDF com zoom de 100% zoom, da forma que seria exibido quando imprimido.

Depois de selecionar uma opção de zoom, uma moldura de seleção aparece e você pode posicioná-la usando o 5-way. Para mover o quadro em pequenos incrementos, pressione a tecla Shift  enquanto move o 5-way. Depois de selecionar a área que deseja ampliar com o zoom, selecione-a pressionando o 5-way.

Depois de ampliar com o zoom, você poderá usar o 5-way para panoramizar à esquerda, direita, em cima e embaixo de cada página. As barras pretas à direita e na parte inferior da tela indicam a porção da página inteira que você exibe. Se pressionar os botões Next Page (Próxima Página) ou Prev Page (Página Anterior), a página será alterada, e a vista permanecerá ampliada. Pressione o botão Back (Voltar) para cancelar a vista ampliada e voltar ao tamanho normal.

The important thing about mass is that unless you alter it in some way, it remains the same whether the object is on Earth, in Earth orbit, or on the Moon. Mass just refers to the quantity of matter contained in the object. (Mass and weight are often confused. They are not the same thing. Weight is a force and is the product of mass times the acceleration of gravity.)

Acceleration relates to motion. It means a change in motion. Usually, change refers to increasing speed, like what occurs when you step on the accelerator pedal of a car. Acceleration also means changing direction.

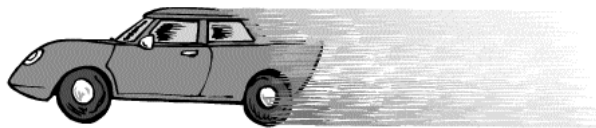

16%

Page Sec1:21

(27 of 160)

USANDO O MENU PDF

As opções disponíveis ao ler um arquivo PDF são ligeiramente diferentes das disponíveis ao ler um livro ou periódico no Kindle. As opções que não estão disponíveis em arquivos PDF aparecem esmaecidas no menu.



Go to... (Ir para...) — permite mover para outro local no documento PDF. Escolha uma destas opções:

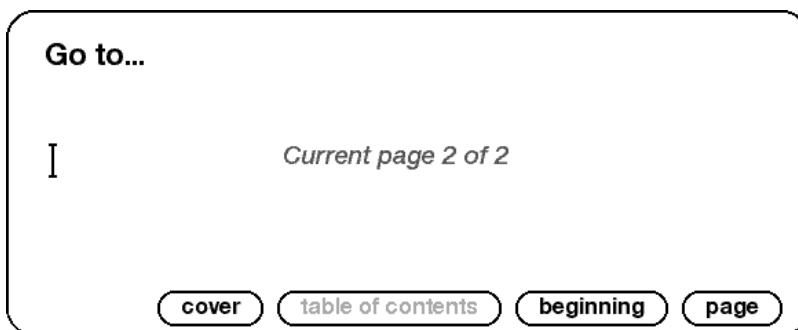

cover (capa) — leva você para a página de rosto do item que está lendo.

table of contents (índice) — esta opção não está disponível para documentos PDF.

beginning (início) — leva você para o início do arquivo PDF.

page (página) — digite o número da página para a qual você deseja pular e selecione essa opção.

Search This Document (Pesquisar este Documento) — exibe a linha Search (Pesquisar) no fim da tela. Isso permite que você procure uma palavra ou uma combinação de palavras dentro do documento PDF aberto. Este recurso não funciona em casos em que um documento PDF foi criado usando arquivos de imagem.

Add a Bookmark (Adicionar Marcador) — marca a página em que você está. Depois de selecionar essa opção, o canto superior direito do livro ficará dobrado e a opção de menu mudará para “Delete Bookmark” (Excluir Marcador).

My Bookmarks (Meus Marcadores) — exibe uma página contendo todos os marcadores do seu item atual.

3.8 Ouvindo Conteúdo de Áudio

Existem três tipos de conteúdos de áudio que você pode ouvir no Kindle. Você pode comprar, transferir e ouvir audiobooks da Audible.com, transferir arquivos MP3 do computador para reproduzir como música de fundo enquanto lê ou ativar Text-to-Speech (Texto para Fala) em qualquer material de leitura (quando permitido pelo detentor dos direitos). (Para obter informações sobre a transferência de audiobooks ou arquivos MP3 para o Kindle, consulte o Capítulo 8.)

AUDIOBOOKS

Na tela Home (Início), os audiobooks listam o título e o autor, mas também têm a palavra “audio” (áudio) ao lado do título para indicar que são audiobooks.

Para ouvir um dos audiobooks, selecione-o na tela Home (Início). Você verá uma página similar à página mostrada abaixo. O Kindle oferece um conjunto padrão de controles que são explicados abaixo.

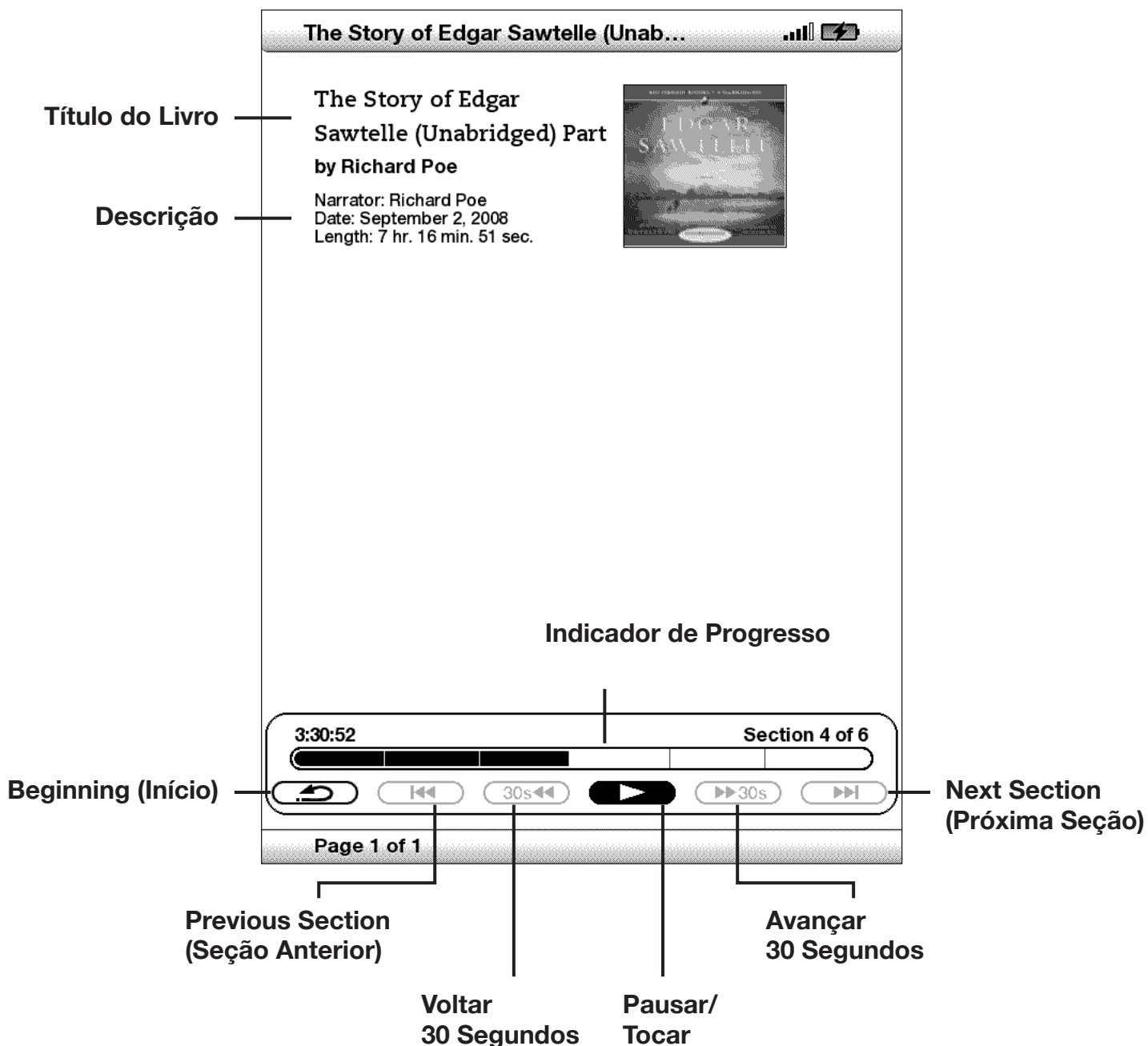

Progress Indicator (Indicador de Progresso) — indica quanto você avançou no audiobook, o tempo transcorrido e a seção em que você está.

Pause/Play (Pausar/Reproduzir) — pausa ou reproduz o audiobook; não há um controle Stop (Parar).

Forward 30 Seconds (Avançar 30 segundos) — avança trinta segundos a partir da posição atual.

Beginning (Início) — leva você ao início do audiobook.

Previous Section (Seção Anterior) — volta o audiobook para a seção anterior.

Back 30 Seconds (Retroceder 30 segundos) — retrocede trinta segundos a partir da posição atual.

Next Section (Próxima Seção) — adianta para a próxima seção do audiobook, que geralmente é o próximo capítulo.

ÁUDIO DE FUNDO

Para reproduzir áudio de fundo (arquivos MP3) que você transferiu para o Kindle, siga as etapas abaixo:

1. Se você ainda não estiver na tela Home (Início), pressione o botão Home (Início).
2. Pressione o botão Menu.
3. Mova o 5-way para baixo até que “Experimental” esteja sublinhado e pressione o 5-way para selecionar.
4. Mova o 5-way para baixo até que “play music” (reproduzir música) esteja sublinhado e pressione para selecionar.

As músicas são tocadas na ordem, de acordo com a data em que foram adicionadas ao Kindle. Você pode ajustar o volume da música usando os controles de volume do lado direito do Kindle. Você pode continuar a ouvir o áudio enquanto lê o conteúdo. O áudio de fundo continua a tocar a menos que você abra um audiobook, ative o Text-To-Speech, todos os arquivos tenham sido tocados ou se você parar a reprodução como indicado abaixo.

Para desativar o áudio de fundo:

1. Se você ainda não estiver na tela Home (Início), pressione o botão Home (Início).
2. Pressione o botão Menu.
3. Mova o 5-way para baixo até que “Experimental” esteja sublinhado. Pressione o 5-way para selecionar.
4. Mova o 5-way para baixo até que “play music” (reproduzir música) esteja sublinhado e pressione para selecionar.



Dica: Você também pode tocar ou parar o áudio de fundo mantendo pressionada a tecla ALT e pressionando a barra de espaços. Você pode avançar para a próxima faixa, mantendo pressionada a tecla ALT e pressionando a tecla 'F'.

TEXT-TO-SPEECH (TEXTO PARA FALA)

Seu Kindle pode ler em voz alta seus livros (quando permitido pelo detentor dos direitos), jornais, blogs e documentos pessoais com o aplicativo experimental Text-To-Speech do Kindle.

Para ativar o Text-to-Speech (Texto para Fala), siga estas etapas:



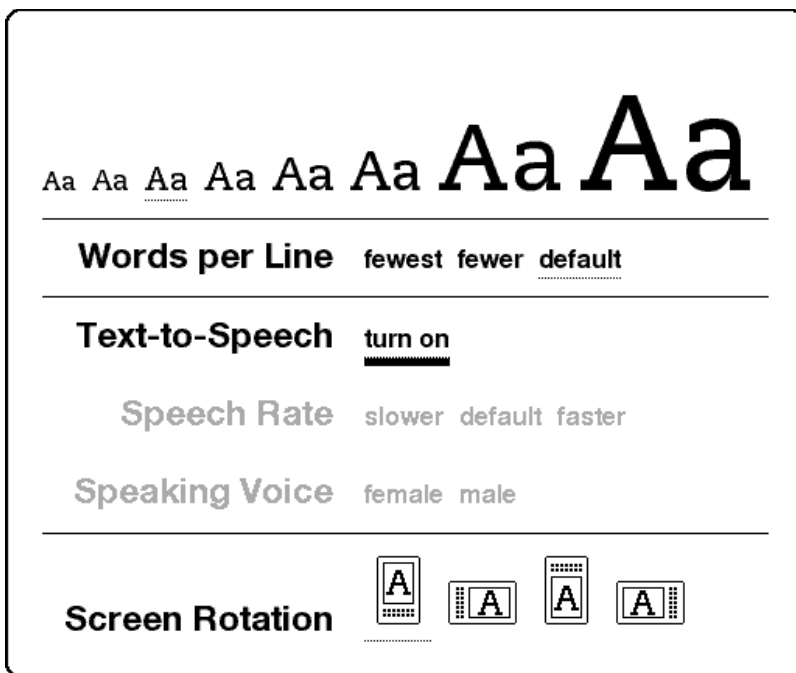

1. Pressione a tecla Text (Texto) .



2. Mova o 5-way para abaixo para sublinhar “turn on” (ativar). Pressione o 5-way para selecionar. Em alguns momentos, você ouvirá o conteúdo ser falado em voz alta. Você pode ouvir o conteúdo pelos alto-falantes externos do Kindle ou conectar fones de ouvido à entrada de headphone.
3. Por padrão, o conteúdo é falado por uma voz masculina, mas, usando o 5-way, você pode selecionar uma voz feminina. Você também pode diminuir ou aumentar a velocidade da fala, além de pausar e desligar o Text-to-Speech (Texto para Fala).
4. Enquanto o Text-to-Speech (Texto para Fala) é reproduzido, a tela é atualizada com a página correspondente do texto.

Para arquivos PDF e livros cujo detentor dos direitos não permite que o Text-to-Speech (Texto para Fala) leia o conteúdo em voz alta, o Text-to-Speech (Texto para Fala) ficará esmaecido e você não conseguirá selecioná-lo.

Por padrão, o Text-to-Speech (Texto para Fala) começa a ler no início da página que está sendo exibida no momento. Para começar a ler em um determinado ponto, mova o cursor para onde deseja que a leitura comece antes de iniciar o Text-to-Speech (Texto para Fala).

 **Dica:** Você também pode reproduzir ou parar o Text-to-Speech (Texto para Fala), mantendo pressionada a tecla Shift  e pressionando a tecla Symbol . Você pode pausar e recomeçar o Text-to-Speech (Texto para Fala) pressionando a barra de espaços. O Text-to-Speech (Texto para Fala) continua a reprodução mesmo se você colocar o Kindle para dormir, deslizando e soltando o botão de energia. Colocar o Kindle para dormir enquanto executa o Text-to-Speech (Texto para Fala) permite que você continue a reprodução, mas bloqueia todas as teclas e botões para que você não os pressione inadvertidamente. 

CAPÍTULO 4:

Pesquisando no Kindle

O Kindle permite que você use recursos eficazes de pesquisa. Você pode pesquisar localmente no Kindle ou remotamente na Kindle Store, Wikipedia ou Web.

4.1 Introdução à Pesquisa

Esta seção descreve os tipos de pesquisa que você pode fazer usando o Kindle e como usar a pesquisa.

TIPOS DE PESQUISAS

O Kindle tem suporte para vários tipos de pesquisa, como resumido abaixo.

PESQUISANDO NO QUE VOCÊ ESTÁ LENDO

Você pode limitar uma pesquisa a apenas o que você está lendo no momento. Você insere o termo ou frase de pesquisa, e o Kindle pesquisa no corpo do texto do item atual.

PESQUISANDO EM TODO O CONTEÚDO

Ou então, você pode pesquisar em todo o material de leitura que armazenado no Kindle, incluindo livros, jornais, revistas e outros itens. Você insere o termo ou frase de pesquisa, e o Kindle pesquisa no corpo do texto, nos metadados (por exemplo, o título ou autor) e no arquivo “My Clippings” (Meus Recortes). Para PDFs, o Kindle procura o termo apenas nos metadados (nome do autor e nome do arquivo). Além disso, o Kindle também mantém e pesquisa metadados para o conteúdo que você armazenou na Amazon.

PESQUISANDO REMOTAMENTE

O Kindle pode executar pesquisas remotas em vários locais diferentes usando o Whispernet. Todas essas pesquisas em locais remotos são descritas na seção final deste capítulo.

PESQUISANDO DEFINIÇÕES

Você pode limitar a pesquisa ao dicionário. O Kindle pesquisa definições da palavra inserida no dicionário padrão.

FAZENDO UMA PESQUISA

Para fazer uma pesquisa, siga estas etapas:

1. Digite o termo de pesquisa, e a linha Search (Pesquisar) será exibida automaticamente. Você pode usar palavras inteiras, e não há distinção entre maiúsculas e minúsculas.



2. Para encontrar a palavra ou frase no conteúdo que você está lendo no momento, mova o 5-way para a direita para realçar "find" (localizar). Ou, para escolher o tipo de pesquisa, continue a mover para a direita o 5-way. Você pode pesquisar em todos os itens, Kindle Store, Google, Wikipedia ou dicionário.

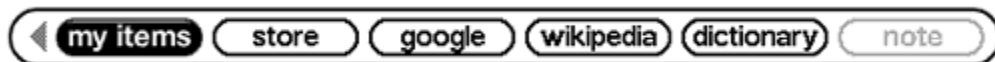

3. Pressione o 5-way para submeter a sua pesquisa.

Se você selecionar "Search" (Pesquisar) no menu da página inicial, a tela exibirá uma página de pesquisa completa.

Search

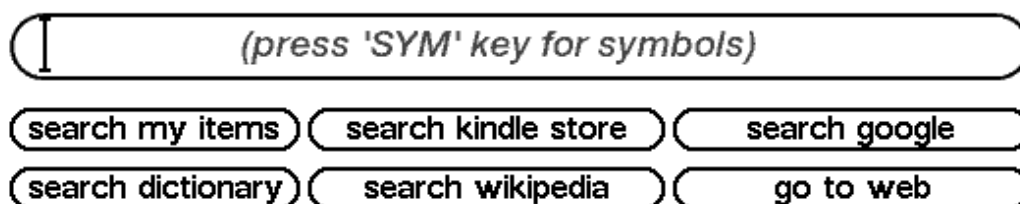

4.2 Página de Resultados da Pesquisa

Quando pesquisar em todo o conteúdo, o Kindle procurará nos materiais de leitura que você tem no Kindle e nos metadados (como título e autor) dos materiais que se encontram em Archived Items (Itens Arquivados). Isso inclui os itens adquiridos, documentos pessoais e as anotações que você criou.

O exemplo abaixo mostra uma página de resultados de pesquisa típica.



The screenshot shows a Kindle search results page. At the top, it says "Clark's Kindle" and "Search Results: All 19 Items" sorted "By Relevance". The search term "garden" is entered in a search bar at the bottom. The results are listed as follows:

Rank	Item	Date/Author
(30)	The Washington Post	Thu, Feb 25, 2010
(29)	The Washington Post	Thu, Feb 18, 2010
(20)	Hide in Plain Sight	Marta Perry
(16)	The New York Times	Fri, Feb 19, 2010
(14)	The New York Times	Wed, Feb 17, 2010
(12)	Pride and Prejudice	Jane Austen
(8)	The New York Times	Thu, Feb 25, 2010
(7)	The New York Times	Mon, Feb 22, 2010
(5)	The New York Times	Wed, Feb 24, 2010
(4)	The New York Times	Tue, Feb 23, 2010

At the bottom of the results list, there is a search bar containing the text "garden" and a button labeled "search my items". Below the search bar, it says "Page 1 of 2".

A tela mostra os títulos dos itens que contêm o termo pesquisado e indica quantas vezes ele ocorre. A lista é ordenada pelo número de ocorrências do termo de pesquisa em cada item. Se o termo aparecer em um título de um item arquivado, esse item será listado primeiro e não incluirá o número de ocorrências.

Use os botões Next Page (Próxima Página) e Previous Page (Página Anterior) se houver mais resultados além da página atual.

RESULTADOS DE PESQUISA PARA UM ITEM ESPECÍFICO

Para ver os resultados de um dos itens listados:

1. Use o 5-way para sublinhar o item.
2. Pressione o 5-way para exibir as coincidências.

Uma página aparece mostrando todas as instâncias do termo pesquisado naquele determinado título. Cada ocorrência lista o número de sua posição e é mostrada no contexto para você ver como o termo pesquisado é usado.

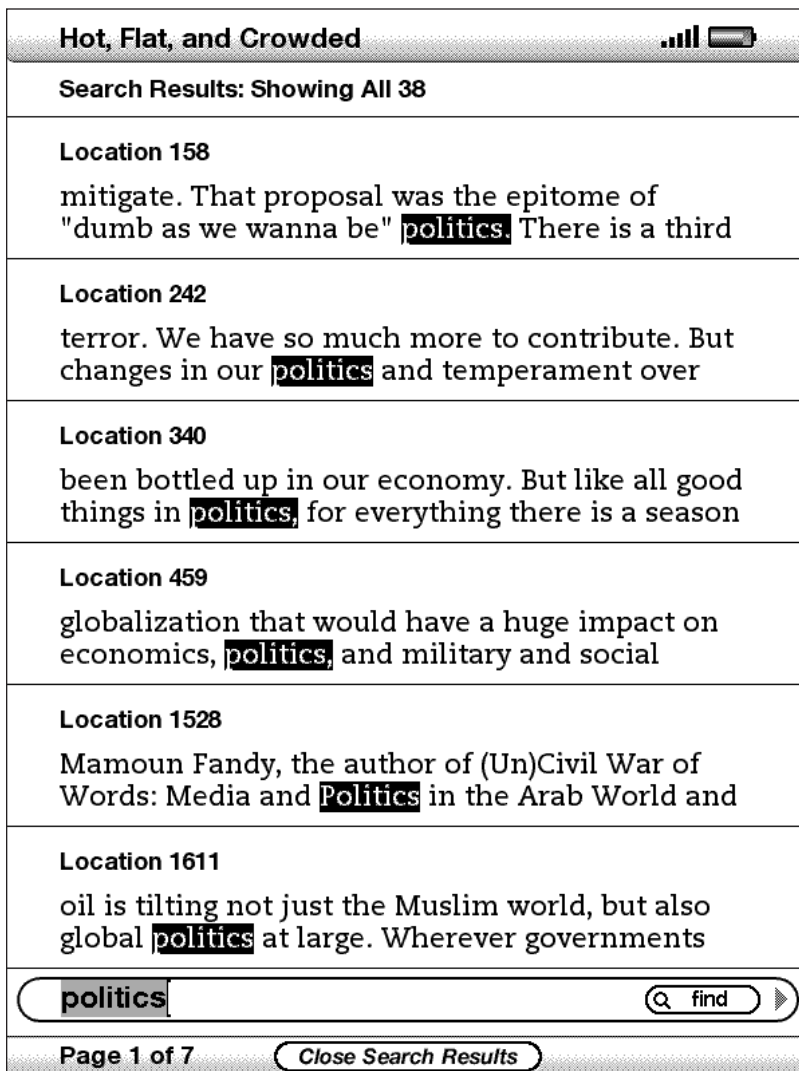

Para ir para uma posição específica no conteúdo no qual o termo pesquisado ocorre, use o 5-way para sublinhar a posição e pressione o 5-way para selecionar. Se os resultados da pesquisa englobarem várias páginas, use os botões Next Page (Próxima Página) e Previous Page (Página Anterior) para navegar entre as páginas.

Para fechar a página de resultados da pesquisa, mova o 5-way para realçar "Close Search Results" (Fechar Resultados de Pesquisa) e pressione o 5-way.

RESULTADOS DE PESQUISA DE UMA DEFINIÇÃO

Quando você deseja pesquisar o significado de uma palavra, pode limitar a pesquisa ao dicionário. O Kindle pesquisa definições da palavra inserida no dicionário padrão.

Para encontrar uma definição, siga estas etapas:

1. Digite a palavra para a qual você deseja uma definição.
2. Mova o 5-way para a direita para realçar "dictionary" (dicionário).
3. Pressione o 5-way para submeter a sua pesquisa.

Você verá uma definição completa da palavra.

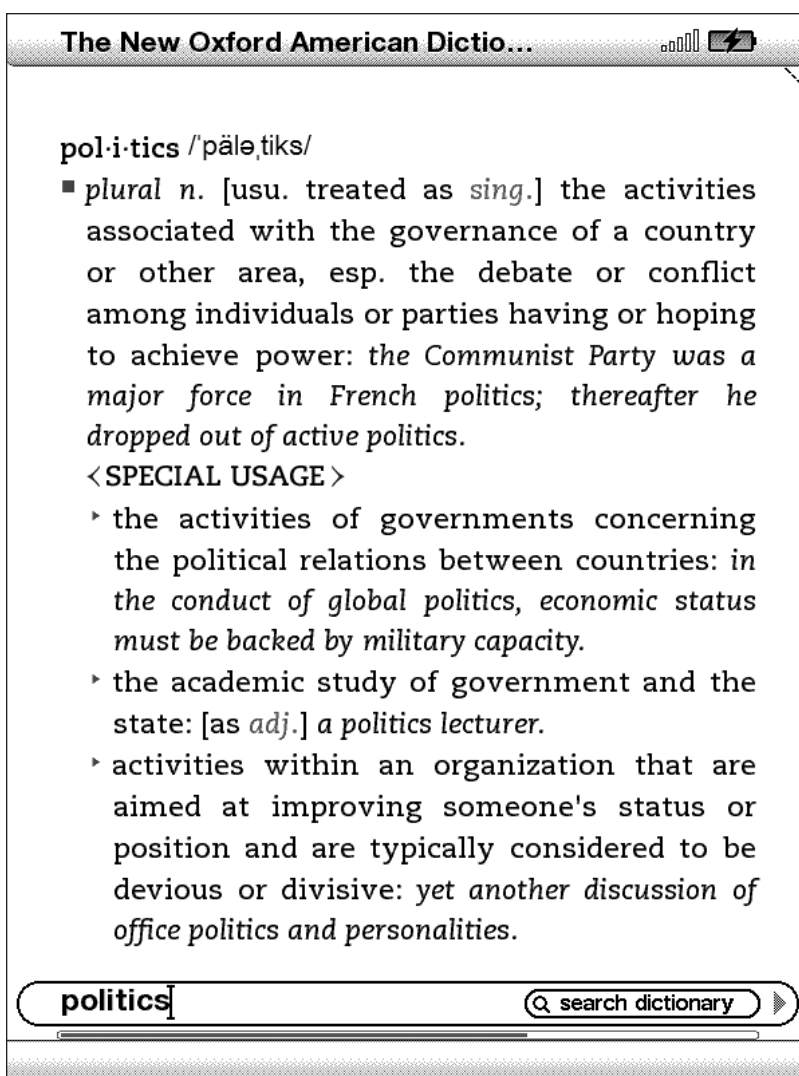

4.3 Fazendo Pesquisas Remotas

Para pesquisar remotamente, o Whispernet deve estar ativado. Você pode selecionar qualquer uma das pesquisas remotas descritas nesta seção.

Se o Whispernet não estiver ativado, pressione o botão Menu. Mova o controlador 5-way para sublinhar “Turn Wireless On” (Ativar Wireless) e pressione o controlador 5-way para selecionar e ativar o Whispernet.

PESQUISANDO NA WIKIPEDIA

Para pesquisar na Wikipedia, insira o termo e mova o 5-way para selecionar “wikipedia”. Isso abre o Basic Web e exibe a página da Wikipedia.

PESQUISANDO NA WEB

Para pesquisar na Web, insira o termo e mova o 5-way para selecionar “google”. Isso abre o Basic Web e submete o seu termo de pesquisa ao Google.

PESQUISANDO NA KINDLE STORE

Para pesquisar a Kindle Store, insira o termo e mova o 5-way para selecionar “store” (loja). O Kindle se conecta à Kindle Store e exibe a página de resultados da pesquisa para a loja por ordem de relevância, como mostrado no exemplo abaixo. Você pode folhear os resultados como faria com o conteúdo do Kindle.

Gail's Kindle .lll 🔋

Kindle Store Narrow Results by Category

Search Results: "politics"
14651 Titles, Sorted by Relevance

1.  **Politics by Aristotle**
by Aristotle
★★★★☆

2.  **Silos, Politics and Turf Wars: A Leadership Fable About Destroying the...**
by Patrick M. Lencioni
★★★★☆

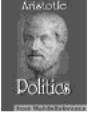
3.  **Politics by Aristotle. Published by MobileReference (mobi).**
by Aristotle
★★★★☆

4.  **Politics by Aristotle**
by Aristotle
★★★★☆

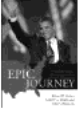

5.  **POLITICS --- WITH LINKED TABLE OF CONTENTS**
by Aristotle
★★★★☆

6.  **Epic Journey: The 2008 Elections and American Politics**
by James W. Ceaser, Andrew E. Busch, John J., Jr...
★★★★☆

Begin typing to search 🔍 search store

Page 1 of 2442

Você pode limitar os resultados por categorias, clicando na lista suspensa localizada no canto superior direito da página de resultados da pesquisa.

 **Dica:** Você também pode restringir uma pesquisa na Kindle Store ao nome de um autor, digitando "@author" seguido pelo nome do autor. Por exemplo, para pesquisar na Kindle Store livros de Agatha Christie, insira "@author Agatha Christie" na linha Search (Pesquisar). Isso limitará a pesquisa na Kindle Store aos livros escritos por Agatha Christie. 

CAPÍTULO 5: A Kindle Store

A Kindle Store é o local para se comprar livros, revistas, jornais e blogs do Kindle. Encontre um livro na loja, selecione “Buy” (Comprar), e você receberá o item por wireless, normalmente, em menos de um minuto. Todas as compras do Kindle usam o Amazon 1-Click para facilitar a compra, e a Amazon automaticamente mantém uma cópia de todas as suas compras no caso de você perder o Kindle ou querer baixar novamente um título. Para ajudar outros usuários da Amazon a decidir o que comprar, você também pode adicionar as suas próprias classificações e resenhas.

5.1 Introdução à Kindle Store

Esta seção informa como se conectar à Kindle Store no Kindle e fornece ideias sobre as melhores maneiras de procurar conteúdo depois de conectado.

CONECTANDO-SE À KINDLE STORE

Você se conecta à Kindle Store usando o serviço Whispernet interno no dispositivo. Para ir para a Kindle Store, siga estas etapas:

1. Se a Whispernet ainda não estiver ativada, pressione o botão Menu, mova o controlador 5-way para cima para sublinhar “Turn Wireless On” (Ativar Wireless) e depois pressione o 5-way para ativar o Whispernet.
2. Pressione o botão Menu e mova o controlador 5-way para baixo para sublinhar “Shop in Kindle Store” (Comprar na Kindle Store).
3. Pressione o controlador 5-way para selecionar “Shop in Kindle Store” (Comprar na Kindle Store).

Você verá este ícone  no canto superior esquerdo da página, se ainda não estiver conectado. A Kindle Storefront aparece como mostrado mais adiante neste capítulo e serve como ponto de partida para todos os serviços da Kindle Store.

5.2 Páginas da Kindle Store

Esta seção descreve as diversas páginas que você encontra na Kindle Store, como a Kindle Storefront, as páginas Browse (Navegador) e as páginas de detalhe do produto para itens individuais de conteúdo.

Observação: Você só pode exibir páginas da Kindle Store no modo retrato.

A KINDLE STOREFRONT

Quando seleciona “Shop in Kindle Store” (Comprar na Kindle Store) em qualquer menu, você é levado para a Kindle Storefront. Um exemplo é mostrado abaixo, a loja que você vê pode ser diferente, pois são feitas constantes atualizações.

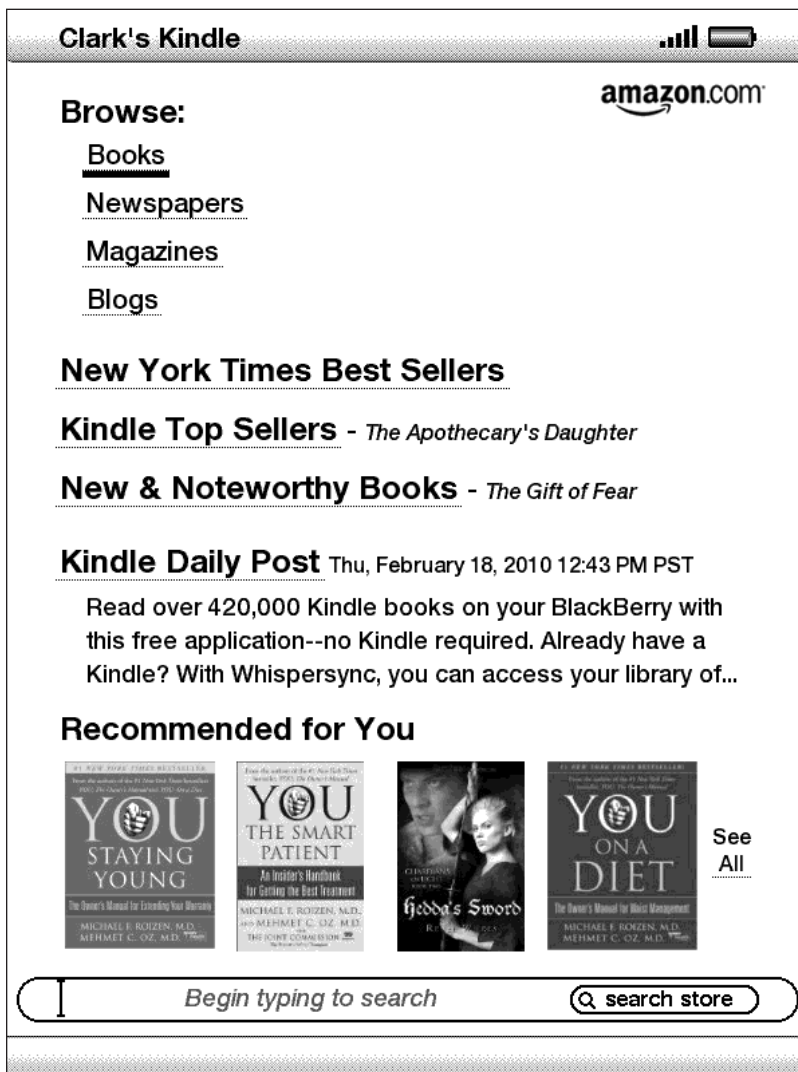

Search Store (Pesquisar na loja) — insira aqui os critérios de pesquisa, e a Amazon pesquisará toda a Kindle Store e retornará os resultados da pesquisa.

Depois que estiver na Kindle Store, você poderá se movimentar usando os links das páginas da loja, como Reviews (Resenhas) ou Top Sellers (Mais Vendidos), usando o menu Store (Loja) ou pesquisando títulos específicos na Kindle Store.

O MENU STORE (LOJA)

O menu exibido quando você está conectado à Kindle Store permite que você vá para outros lugares da loja facilmente e inclui as seleções listadas abaixo.

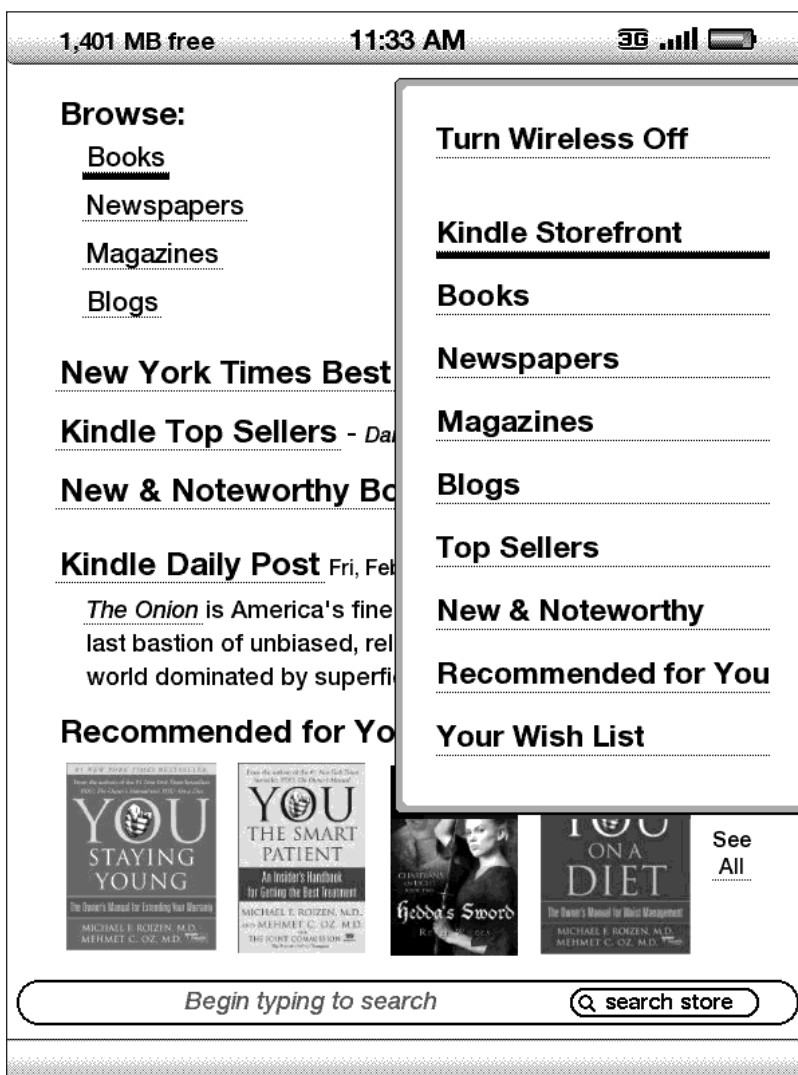

Turn Wireless Off (Desativar Wireless) — desativa o Whispernet. Se você desativar o wireless, não poderá acessar a Kindle Store.

Kindle Storefront (Loja Kindle) — leva você à Kindle Storefront.

Books (Livros) — exibe os livros disponíveis atualmente na Kindle Store.

Newspapers (Jornais) — exibe os jornais disponíveis atualmente na Kindle Store.

Magazines (Revistas) — exibe as revistas disponíveis atualmente na Kindle Store.

Blogs — exibe os blogs disponíveis atualmente na Kindle Store.

Top Sellers (Mais Vendidos) — exibe uma lista dos mais vendidos na Amazon. Fora dos EUA, o Kindle com wireless internacional exibirá os Kindle Best Sellers (Mais Vendidos do Kindle).

New & Noteworthy (Novos e Notáveis) — exibe uma lista do conteúdo novo ou especial da Kindle Store. Fora dos EUA, o Kindle com wireless internacional exibirá os Kindle Best Sellers (Mais Vendidos do Kindle).

Recommended for You (Recomendados para Você) — exibe os itens recomendados para você pela Amazon, com base nas suas compras digitais e físicas anteriores.

Your Wish List (Sua Lista de Desejos) — exibe os itens do Kindle em sua lista de desejos que você pode querer adquirir mais tarde.

PERCORRENDO A LOJA

Outra maneira de encontrar material de leitura na Kindle Store é percorrer as diversas categorias de conteúdos, como livros ou jornais. Quando entrar em uma categoria, você poderá refinar sua navegação por tópico. Por exemplo, dentro de “Books” (Livros), você pode refinar as listas para “Fiction” (Ficção), “Nonfiction” (Não-ficção), “Advice & How-to” (Conselhos e Como Fazer), etc. Cada página percorrida mostra, na parte superior, o caminho que você seguiu para que possa voltar por onde veio facilmente.

EXEMPLO DE LISTAGENS

O exemplo abaixo mostra o tipo de listagem que você verá na página Books (Livros).

Browse path (Caminho do Navegador) — mostra os passos do caminho que você usou para chegar à página atual.

Number of titles in the category (Número de títulos da categoria) — mostra o número de itens disponíveis em uma determinada categoria.

Categories (Categorias) — agrupa o conteúdo por tópicos de interesse para tornar a pesquisa mais fácil. Selecione a categoria em que está interessado para exibir os itens daquele assunto específico. Você também pode selecionar subcategorias dentro da categoria principal, selecionando “View subcategories within...” (Exibir subcategorias de...) no canto superior direito da tela.

The screenshot shows the Kindle Books interface. At the top, it says "Clark's Kindle" with signal and battery icons. Below that, it says "Books, 24 Categories". The main content is a list of 24 categories, each with a title and a count in parentheses. The categories are arranged in two columns. At the bottom, there is a search bar with the text "Begin typing to search" and a "search store" button. Below the search bar, it says "Page 1 of 1".

Category	Number of Titles
All Books	(447,192)
Fiction	(152,488)
Nonfiction	(276,603)
Advice & How-to	(32,340)
Business & Investing	(35,995)
Politics & Current Events	(14,498)
Literary Fiction	(12,979)
Biographies & Memoirs	(16,916)
Religion & Spirituality	(33,960)
Science Fiction	(9,670)
Fantasy	(7,257)
Mystery & Thrillers	(20,271)
Romance	(25,127)
Science	(41,953)
History	(40,828)
Children's Books	(17,371)
Reference	(14,969)
Travel	(6,314)
Sports	(6,006)
Humor	(9,864)
Computers & Internet	(17,075)
Arts & Entertainment	(34,949)
Lifestyle & Home	(22,812)
Parenting & Families	(9,341)

OBTENDO OS DETALHES

A página de detalhes do produto para livros e periódicos fornece informações pertinentes sobre um item. Para obter a página de detalhes de um produto específico, use o controlador 5-way para selecioná-lo.

EXEMPLO DE PÁGINA DE DETALHES DO PRODUTO

O exemplo abaixo mostra a página de detalhes do produto de um livro disponível na Kindle Store. As características apresentadas na página são explicadas abaixo.

The screenshot shows the product page for the book "Hot, Flat, and Crowded" by Thomas L. Friedman. The page is displayed on a Kindle device, as indicated by the "Clark's Kindle" header and the signal/battery icons. The book cover is shown on the left. The title "Hot, Flat, and Crowded" and author "by Thomas L. Friedman" are prominently displayed. Below the title is a short description: "Thomas L. Friedman-s phenomenal number-one bestseller The World Is Flat has helped millions of readers to see the world in a new way. In his brilliant,..." followed by a "More" link. Pricing information is provided: "Publisher's Digital List Price: \$27.95", "Print List Price: \$17.99", and "Kindle Price: \$9.99*" with a "Buy" button. A note states "You Save: \$8.00 (44%)" and "Includes free wireless delivery via Amazon Whispernet". Customer reviews are shown as "259 Customer Reviews : ★★★★★". Additional details include "Sales Rank: #5,497 in Kindle Store", "Publisher: Farrar, Straus and Giroux", "Published: Sep 01, 2008", "Print Length: 448 pages", and "Text-to-Speech: Enabled". There are links for "Try a Sample" and "Add to Wish List". A section titled "Customers who bought this book also bought:" lists related books, including "The World Is Flat (Updated and Expanded)" and "Managing to Collaborate". A "See more" link is provided. At the bottom, there is a search bar with a "search store" button.

Labels on the right side of the image point to the following elements:

- Título
- Autor
- Descrição
- Comprar
- Resenhas
- Experimentar Amostra
- Adicionar à Lista de Desejos
- Text-to-Speech Permitido
- Recomendações

Author (Autor) — pesquisa na Kindle Store outros livros do autor quando selecionado.

Description (Descrição) — descreve o item. Selecione “more” (mais) para ver o texto completo.

Buy (Comprar) — compra o item usando o método de pagamento padrão Amazon 1-Click e o envia por wireless para o Kindle.

Reviews (Resenhas) — exibe as resenhas dos leitores para o item. Fornece links para as resenhas editoriais e para que você escreva a sua própria resenha.

Try a Sample (Experimentar uma Amostra) — baixa o início de um livro gratuitamente para que você possa ter uma amostra antes de comprar.

Add to Wish List (Adicionar a Lista de Desejos) — adiciona o item à sua lista de desejos para que você possa examinar melhor ou comprar mais tarde.

Text-to-Speech (Texto para Fala) — indica se o Text-to-Speech (Texto para Fala) é permitido pelo detentor dos direitos do livro.

Customers who bought this book also bought: (Clientes que compraram este livro também compraram:) — exibe uma lista dos itens comprados por clientes da Amazon que também compraram este item.

DETALHES ADICIONAIS PARA PERIÓDICOS

A página de detalhes do produto para revistas, jornais e blogs é similar à página de livros, mas contém diferentes opções de compra:

Subscribe now with 14-day Free Trial (Assine agora com Teste Gratuito por 14 dias) — selecione esta opção para iniciar a sua assinatura. Todos os jornais, revistas e blogs vêm com um período de teste gratuito da assinatura e você pode cancelar a assinatura na página Manage Your Kindle (Gerenciar o seu Kindle) na Amazon a qualquer momento durante esse período. Depois do período de teste, a sua assinatura será automaticamente entregue por um preço mensal regular.

Buy Current Issue (Comprar Número Atual) — compra o número atual do jornal ou da revista e envia para o seu Kindle.

Observe que se você já tiver assinado ou comprado um item, você verá “Already Subscribed” (Já Assinado) em letras cinzas ao lado do periódico na página de detalhes do produto.

ADICIONANDO ITENS À SUA LISTA DE DESEJOS

A Kindle Store permite que você adicione itens à lista de desejos para examiná-los ou comprá-los posteriormente. Para adicionar um item à sua lista, selecione “Save for Later” (Guardar para Depois) na página de detalhes do produto do item. Se tiver mais de uma lista de desejos, poderá escolher a lista à qual deseja adicionar o item.

Para exibir a lista de desejos, selecione “Your Wish List” (Sua Lista de Desejos) no menu Store (Loja). Para remover o item da lista de desejos, selecione “Delete” (Excluir) nesse item.

5.3 Recomendações, Resenhas e Classificações

A Kindle Store oferece vários recursos para ajudá-lo a decidir que material de leitura você pode querer comprar. Esta seção descreve as várias maneiras de saber o que está disponível.

RECOMENDADO PARA VOCÊ

A página de recomendações oferece uma lista do que você pode gostar com base no tipo de material (digital e impresso) que você comprou no passado na Kindle ou na Amazon.com. Para obter essa página, selecione “Recommended for You” (Recomendado para Você) na Kindle Storefront ou no menu da Kindle Store.

CONSULTANDO RESENHAS

A página Reviews (Resenhas) lista resenhas dos clientes para os itens. Para chegar à página Reviews (Resenhas) de um determinado item, selecione “Reviews” (Resenhas) na página de detalhes do produto para aquele item.

Para exibir resenhas editoriais de publicações, selecione “Editorial Reviews” (Resenhas Editoriais) na página Reviews (Resenhas). Para obter o texto completo de uma determinada resenha, selecione o trecho da resenha usando o controlador 5-way.

Gail's Kindle .lll ⚡

Write a Review **Editorial Reviews**

Customer Reviews: The Story of Edgar Sawtelle

★★★★★ *Here* is a writer...
Reviewer: *Schmadrian*

...and *here* is a novel.

Chock-full of a love of language, a robust narrative style, but moreover, more importantly, here is an actual *story*,...

★★★★★ Dramatic and Compelling
Reviewer: *CFE (Colorado)*

This is a wonderful read. The story blends an authentic portrayal of the cultural and geographic landscape of the midwest with completely new and unexpected elements. The access the story gives you to the feelings and perceptions of...

★★★★★ Its understated elegance shines through
Reviewer: *Yesh Prabhu, author of The Beech Tree (Plainsboro,...)*

This is an astonishing, mysterious, bewildering and profound novel. And even though the story is sad and heart-breaking, it is written so well that it has resulted in a deeply satisfying novel as well. Not since I read Yann Martel's mesmerizing...

Begin typing to search 🔍 search store

Page 1 of 439

ESCREVENDO AS SUAS PRÓPRIAS CLASSIFICAÇÕES E RESENHAS

Você pode compartilhar as suas opiniões com outros leitores, classificando e comentando sobre o que leu. Para obter essa página, selecione “Customer Reviews” (Resenhas do Cliente) na página de detalhes do produto para o item que você deseja analisar e selecione “Write a Review” (Redigir uma Resenha).

O exemplo de tela abaixo mostra o tipo de informação que você pode inserir.

The screenshot shows a Kindle interface for rating and reviewing an item. At the top, it says 'Gail's Kindle' and has signal and battery icons. The main heading is 'My Rating and Review' with a 'Cancel' link. Below this is the 'Rate This Item' section for 'The Story of Edgar Sawtelle' by David Wroblewski, published on Jun 10, 2008. The average customer review is shown as four stars. To the right of the item details are five star icons, with the top one filled. Below this is the 'Review This Item' section with 'Title: -None-' and 'Review: -None-'. A 'Submit' button is at the bottom right. At the very bottom is a search bar with the text 'Begin typing to search' and a 'search store' button.

INSERINDO UMA CLASSIFICAÇÃO E RESENHA

1. Indique a classificação que você acha que o item merece, selecionando o número apropriado de estrelas.
2. Selecione "Title" (Título) e insira um título para a resenha. Selecione "ok" para submeter o título.
3. Selecione "Review" (Resenha) e digite a sua resenha nas linhas fornecidas. Selecione "ok".
4. Para enviar a sua classificação e resenha, selecione "Submit" (Enviar). Se quiser fechar a página sem enviar a classificação ou resenha, selecione "Cancel" (Cancelar).

5.4 Fazendo Compras

Esta seção explica vários aspectos da compra de itens na Kindle Store.

AVALIANDO A AMOSTRA DE UM LIVRO

A maioria dos livros Kindle permite que você baixe uma amostra antes de decidir comprar o item. No fim da amostra do livro, existe um link para voltar à página de detalhes do produto do item ou um link para comprar o item diretamente. Além disso, durante a leitura da amostra, o Menu exibe “Buy this Book Now” (Comprar este Livro Agora) para que você possa comprar o livro a qualquer momento durante a leitura.

COMPRANDO AS SUAS SELEÇÕES

Todas as suas compras na Kindle Store usam o Amazon 1-Click, que permite comprar material de leitura com uma única seleção. Para fazer a compra, selecione “Buy” (Comprar) na página de detalhes do produto do item desejado. O seu item será entregue automaticamente por wireless no Kindle e adicionado à página Manage Your Kindle (Gerenciar Seu Kindle) na Amazon.com. Você verá uma mensagem “items downloaded” (itens baixados) na parte superior da tela quando o item chegar ao Kindle.

 *Dica: Depois que o item é baixado, o original é mantido na página Manage Your Kindle (Gerenciar o seu Kindle) na Amazon.com. Se o download não tiver êxito ou for interrompido, o Kindle tentará baixar novamente sem que você precise fazer nada.*

DEVOLVENDO UM ITEM

Todas as compras na Kindle Store apresentam um recurso de cancelamento de pedido na hora da comprar, no caso de você mudar de ideia ou de ter cometido um engano. Basta selecionar “Purchase by Accident? Cancel this Order” (Comprou por Engano? Cancelar Este Pedido) na página de confirmação do pedido. Se você for um cliente nos EUA, também pode entrar em contato com o suporte Kindle usando o serviço Click-to-Call da Amazon na Web em: <http://www.amazon.com/kindlesupport>

Para clientes fora dos EUA, o Suporte Kindle pode ser acessado por e-mail, em kindle-cs-support@amazon.com, ou por telefone no número 1-206-266-0927 (tarifas serão aplicadas). Clientes nos EUA podem acessar o Suporte do Kindle pelo telefone 1-866-321-8851. 

CAPÍTULO 6: Acessando a Web

O Kindle vem com aplicativo experimental chamado Basic Web, que é um navegador da Web otimizado para ler sites que são principalmente de textos. Ele suporta JavaScript, SSL e cookies, mas não tem suporte para plug-ins de mídia (Flash, Shockwave, etc.) nem para miniaplicativos Java. Você pode também alterar a orientação da tela do seu Kindle de retrato para paisagem para ver toda a largura de uma página da web.

6.1 Usando o Basic Web

Existem quatro maneiras de abrir o navegador Basic Web. As duas maneiras principais são selecionar “Basic Web” na tela Experimental ou seguir um link no material de leitura. Muitos dos blogs que você assina na Kindle Store têm links para sites. Selecionar esses links abre o Basic Web e leva você para ao URL associado ao link. Se você selecionar “Basic Web” na página Experimental, abrirá o último site da Web exibido no navegador.

Outra maneira de acessar o navegador o Basic Web é digitar uma palavra em Home (Início) ou em qualquer livro, blog, jornal ou revista que você esteja lendo. Quando você começa a digitar, uma caixa de pesquisa é exibida na parte inferior da tela, e você pode mover o controlador 5-way para a direita e selecionar “google” ou “wikipedia” no menu para pesquisar a palavra digitada diretamente nesses sites.

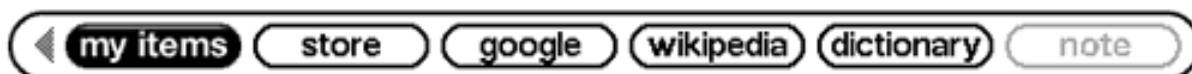

Você pode também, inserir um URL na bolha Search (Pesquisar) dentro da página Home (Início). Digite o URL e mova o 5-way para selecionar “go to” (ir) e depois pressione o 5-way.

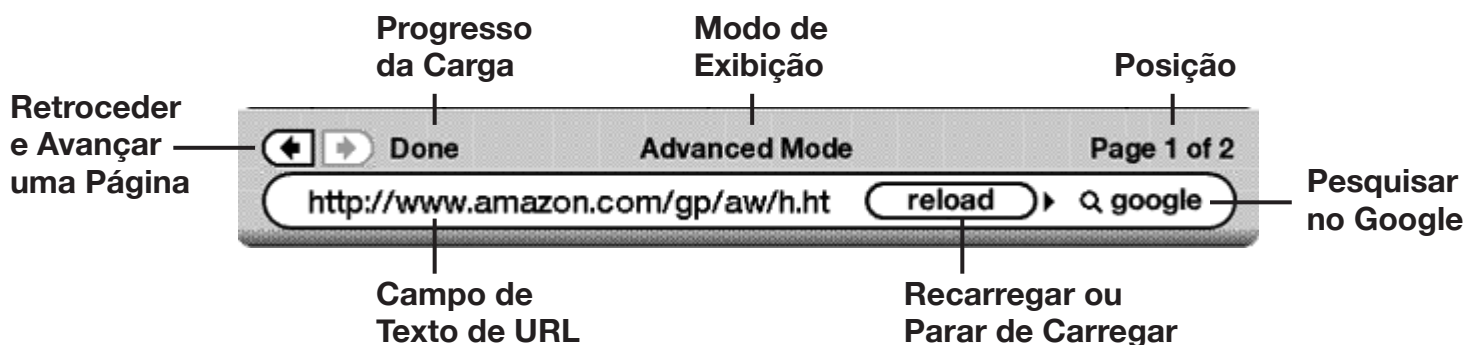

INSERINDO UM URL

Para inserir um URL de um site, navegue até o início da tela ou pressione Menu e selecione "Enter URL" (Inserir URL) nas opções do menu. Comece a digitar quando o cursor estiver localizado no campo de texto de URL. Quando você acabar de digitar, pressione o controlador 5-way para exibir o website.

O campo de texto de URL mantém o último URL que você inseriu, caso você queira editar rapidamente o mesmo endereço e tornar a submetê-lo. Se desejar inserir um site seguro com um endereço "https", use a tecla Delete (DEL) para excluir o "://" inserido automaticamente e digite o endereço desejado.

O campo de texto de URL é embutido na barra de navegação com alguns outros atalhos. À direita do campo de texto de URL, existe um botão para parar de carregar ou recarregar a página atual. Dali, mova o 5-way para a direita e você pode selecionar o mecanismo de busca do Google ou a Wikipedia para pesquisar no texto inserido no campo de texto de URL. Acima do campo de texto de URL, existem atalhos para navegar para trás e para frente uma página, uma indicação de quando da página foi carregada, se você está exibindo a página no Modo Basic (Básico) ou Advanced (Avançado), e em que ponto da página você está.

USANDO MARCADORES E ADICIONANDO OS SEUS PRÓPRIOS

Marcadores permitem acessar uma página da Web sem ser necessário digitar o endereço a cada vez. Quando você abrir o Basic Web na página Experimental pela primeira vez, verá uma lista dos marcadores padrão com links para informações, como notícias diárias e previsões do tempo. Enquanto navega, você pode também acessar a mesma lista de marcadores, selecionando "Bookmarks" (Marcadores) no menu do navegador (basta pressionar o botão Menu).

Para adicionar um site à página Bookmarks (Marcadores), basta navegar para o site em que deseja colocar o marcador e pressionar o botão Menu. Mova o cursor para “Bookmark this page” (Marcar Esta Página) e pressione o controlador 5-way. Qualquer novo marcador que você selecionar será adicionado à lista existente no seu Kindle.

Você pode remover um marcador indo até as listas de marcadores e mover o controlador 5-way até o que item que você deseja excluir esteja sublinhado. Mova o 5-way para a esquerda para exibir “delete bookmark” (excluir marcador). Pressione o 5-way, e o site será excluído dos marcadores. Na lista Bookmarks (Marcadores), mover o 5-way para a direita permite editar o nome do marcador.

USANDO NEXT PAGE (PRÓXIMA PÁGINA) E PREVIOUS PAGE (PÁGINA ANTERIOR)

A maior parte das páginas da Web que você encontra na Internet tem mais conteúdo do que pode ser exibido em uma única página. Use os botões Next Page (Próxima Página) e Previous Page (Página Anterior) para percorrer essas páginas. Isso equivale a usar o mouse em um computador para mover para cima e para baixo em uma página da Web. Você também pode mover o cursor para baixo com o controlador 5-way até que ele chegue ao fim da página.

SELECIONANDO LINKS, BOTÕES E CAIXAS

Você pode navegar pelos links de uma página da Web, usando o controlador 5-way para mover o cursor pela página. Links no Basic Web são mostrados como palavras sublinhadas, exatamente como no Reader (Leitor). A seguir, encontra-se uma página da Web com vários links selecionáveis.



Usando o controlador 5-way, realce o link para onde você deseja ir e pressione o 5-way. O navegador abrirá a página.

Se você quiser inserir informações em um campo de entrada de dados em uma página da Web, para pesquisar o site, por exemplo, você deve mover o cursor para o campo de entrada de dados e digitar. Quando terminar de digitar, pressione o botão Go (Ir), Enter (Inserir) ou Search (Pesquisar), para exibir os resultados. Se houver botões de seleção incluídos em uma página da Web, você poderá alterá-lo, manejando o cursor até o botão que você deseja alterar e pressionando o 5-way para “selecionar” esse botão.

USANDO O HISTÓRICO

Você pode voltar facilmente aos sites que exibiu recentemente pressionando o botão Menu e selecionando “History” (Histórico). Você verá uma lista dos sites recentemente visitados para selecionar. Como observado acima, você também pode usar essa lista para adicionar um site aos marcadores, movendo o 5-way para a direita.

O MENU BASIC WEB

O menu Basic Web contém outros itens que você pode selecionar, muitos dos quais também aparecem na barra de navegação do navegador. Para exibir o menu, pressione o botão Menu quando o navegador Basic Web estiver na tela.

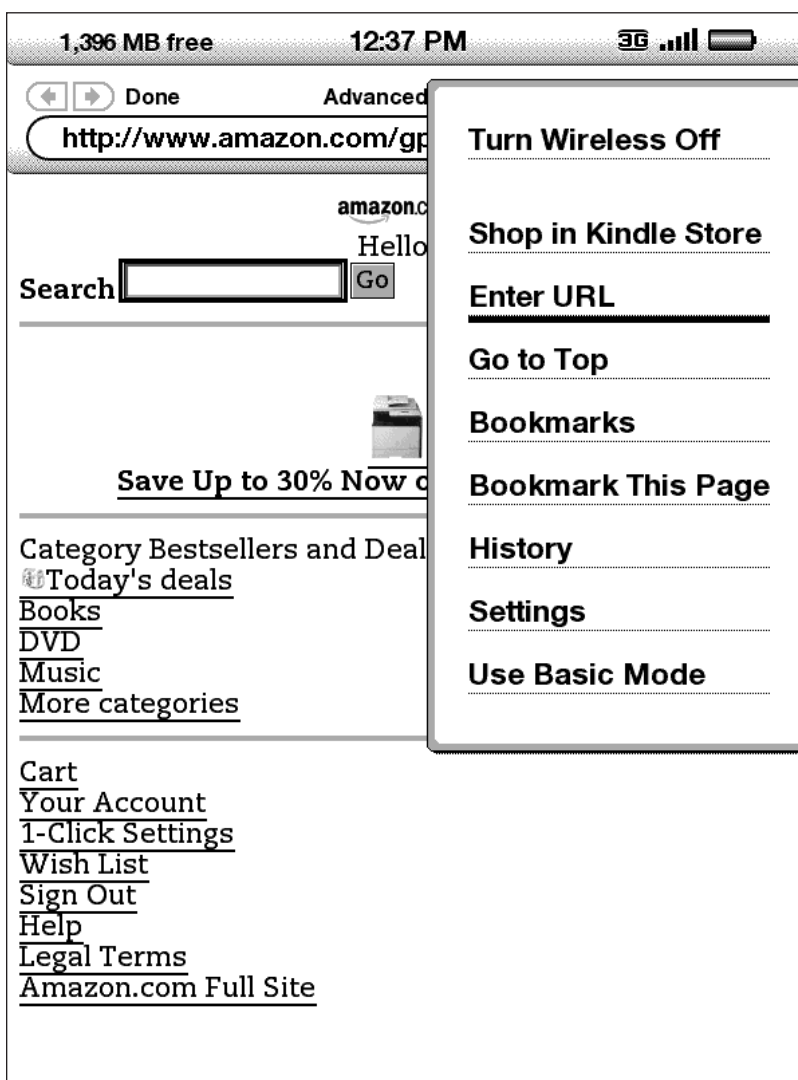

Turn Wireless Off (Desativar Wireless) — desativa o Whispernet. Se você desativar o wireless, não conseguirá usar o navegador.

Shop in Kindle Store (Comprar na Kindle Store) — leva você à Kindle Storefront.

Enter URL (Inserir URL) — leva você diretamente ao campo de URL no qual você pode inserir o endereço da Web que deseja visitar.

Go to Top (Voltar ao Início) — leva você de volta ao início da página da Web atual.

Bookmarks (Marcadores) — exibe a lista de marcadores da Web.

Bookmark This Page (Marcar Esta Página) — adiciona a página atual ao fim da lista de marcadores.

History (Histórico) — exibe a página History (Histórico), que mantém registro dos sites que você visitou.

Settings (Configurações) — exibe a lista de configurações nas quais você pode alterar as opções do Basic Web.

Use Advanced Mode (Usar Modo Avançado) — para sites complexos. Esse modo aperta as páginas para que caibam na largura da tela do Kindle. Nesse modo, o JavaScript também pode ser habilitado. Quando esse modo é selecionado, a seleção de menu muda para “Use Basic Mode” (Usar Modo Básico) que otimiza o navegador do Kindle para exibição da maioria das páginas.

6.2 Outros Recursos

À medida que você se familiarizar com o navegador Basic Web, os seguintes tópicos podem ser de seu interesse.

TAMANHO DO TEXTO

Assim como acontece quando você está lendo um livro ou periódico, é possível ajustar o tamanho do texto quando você exibe páginas da Web. Consulte o Capítulo 3 para obter detalhes de como mudar o tamanho do texto.

BAIXANDO ARQUIVOS

Alguns sites podem ter livros ou documentos que você pode baixar e ler no Kindle. Quando você selecionar esses livros ou documentos usando o Basic Web, será pedido que você confirme se deseja baixá-los para o Home (Início) do Kindle. Os tipos de arquivos que você pode baixar são conteúdos do Kindle (.AZW, .AZW1), livros Mobipocket não-protetidos (.MOBI, .PRC) e arquivos texto (.TXT).

CONFIGURAÇÕES DO BASIC WEB

Você pode modificar os comportamentos do navegador padrão e executar procedimentos simples de manutenção usando as configurações do Basic Web. Para exibir a tela Settings (Configurações), pressione o botão Menu enquanto estiver no navegador e use o 5-way para selecionar "Settings" (Configurações).

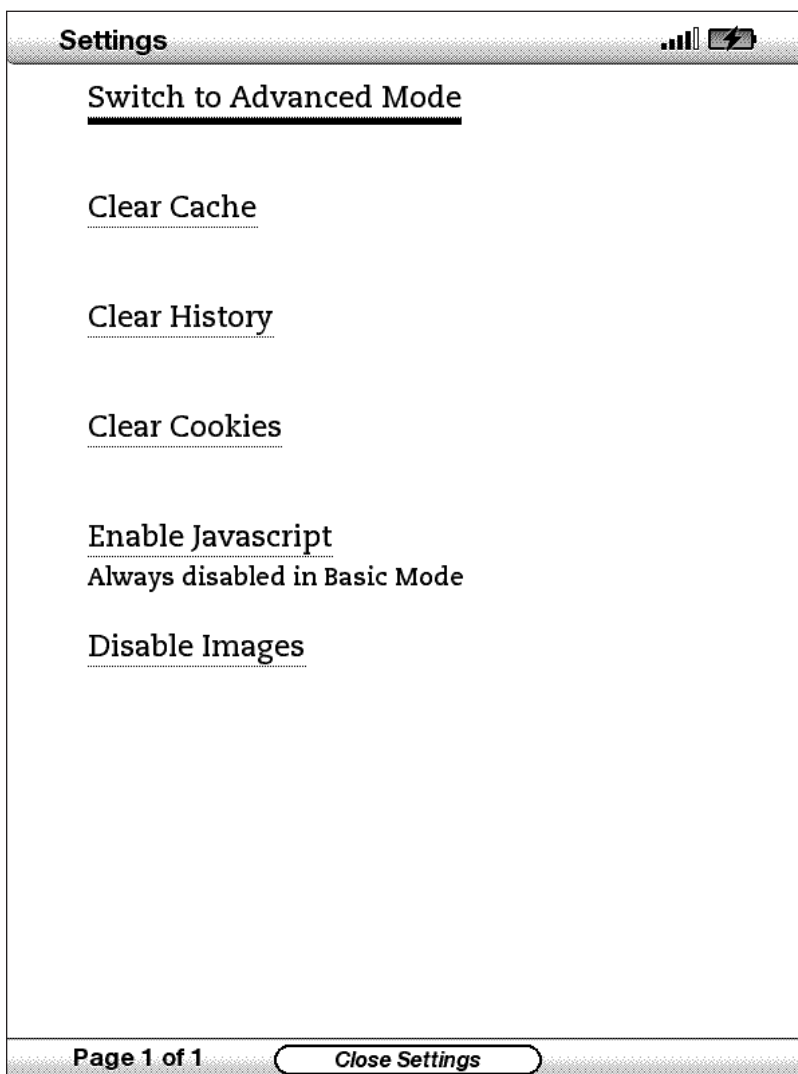

Switch to Advanced Mode (Alternar para o Modo Avançado) — alterna entre os modos Basic (Básico) e Advanced (Avançado), quando você exibe o Basic Web.

Clear Cache (Limpar Cache) — remove temporariamente os arquivos da Internet do seu Kindle. Mova o realce da tela para “Clear Cache” (Limpar Cache) e pressione o controlador para limpar o cache.

Clear History (Limpar Histórico) — remove as entradas de endereço de Internet do Kindle. Mova o realce da tela para “Clear History” (Limpar Histórico) e pressione o 5-way para limpar a lista.

Clear Cookies (Limpar Cookies) — remove cookies do Kindle. Mova o realce da tela para “Clear Cookies” (Limpar Cookies) e pressione o 5-way para remover os cookies.

Enable Javascript (Habilitar Javascript) — habilita ou desabilita o Javascript para execução nas páginas que você visita. Observe que quando o Javascript está desabilitado, as páginas da Web carregam mais depressa. O modo de exibição deve ser definido como Advanced Mode (Modo Avançado) para usar esse recurso.

Disable Images (Desabilitar Imagens) — seleciona se você deseja que as imagens apareçam quando você carregar uma página da Web. Observe que, se você não exibir as imagens, as páginas da Web carregam mais depressa. 

CAPÍTULO 7:

Configurações e Experimental

Use a página Settings (Configurações) do Kindle para personalizar itens do Kindle, como o nome do Kindle, backup de anotações, senha do dispositivo, informações pessoais, entre outros. A página Settings (Configurações) também fornece informações sobre o Kindle, como o número da versão do software. A página Experimental contém o número de protótipos de recursos que você pode achar úteis.

7.1 Ajustando as Configurações do Kindle

A página Settings (Configurações) é mostrada a seguir, e os recursos são explicados na lista que se segue. Para ir para a página Settings (Configurações), pressione o botão Menu enquanto estiver na tela Home (Início). Use o controlador 5-way para sublinhar “Settings” (Configurações) e pressione para selecionar. Use os botões Next e Prev page (Página Anterior e Próxima Página) para ver todas as configurações.

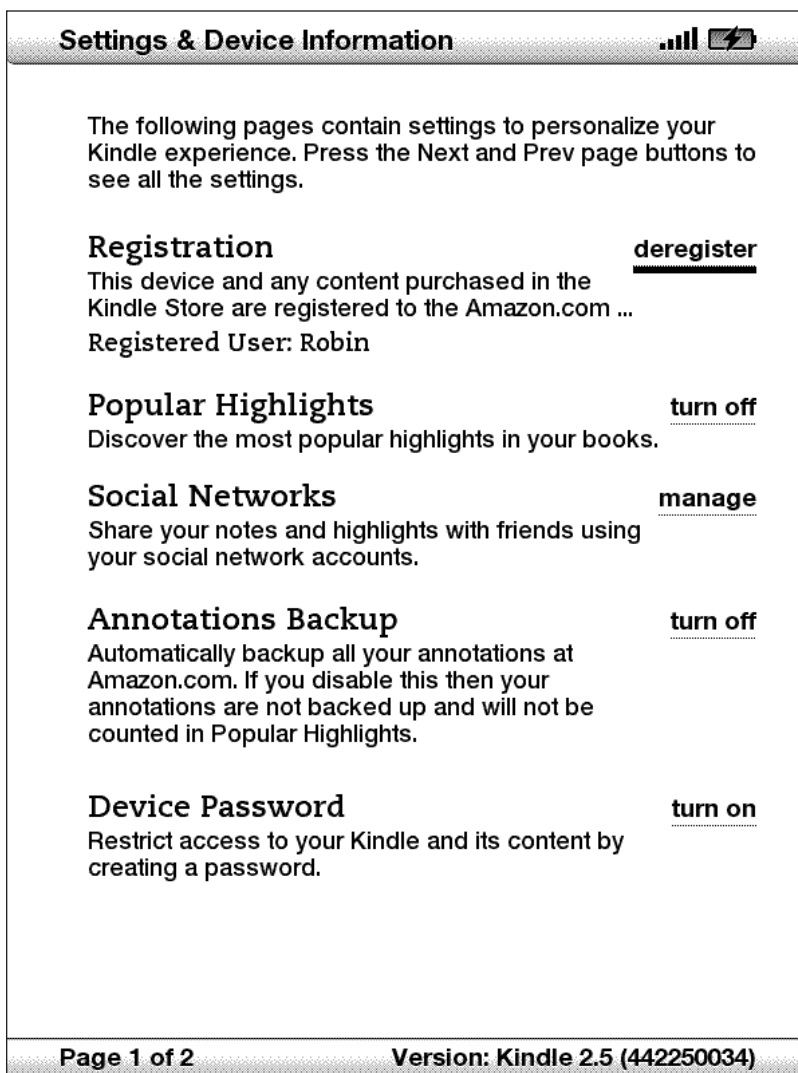

Registration (Registro) — esse é o nome da conta em que o Kindle está registrado na Amazon.com. Todas as cobranças da Kindle Store e outras serão aplicadas ao cartão de crédito associado à sua conta 1-Click.

Popular Highlights (Realces Populares) — permite que você ligue e desligue a exibição de trechos populares realçados por outras pessoas nos livros que você está lendo.

Social Networks (Redes Sociais) — permite vincular o Kindle a contas de redes sociais para poder compartilhar anotações e realces com outras pessoas de suas redes sociais.

Annotations Backup (Backup de Anotações) — permite que você ative ou desative o backup automático de anotações na Amazon.com. Desative esse recurso, se não desejar um backup nem o compartilhamento das suas anotações em Popular Highlights (Realces Populares).

Device Password (Senha do Dispositivo) — protege o Kindle e restringe o acesso ao conteúdo com a definição de uma senha. Se você definiu uma senha, será pedido que você digite a senha depois de ligar o Kindle ou de acordá-lo. Se o Kindle estiver dormindo quando conectá-lo ao computador através do cabo USB, também será solicitado que você forneça a senha para ajustar Kindle ao computador.

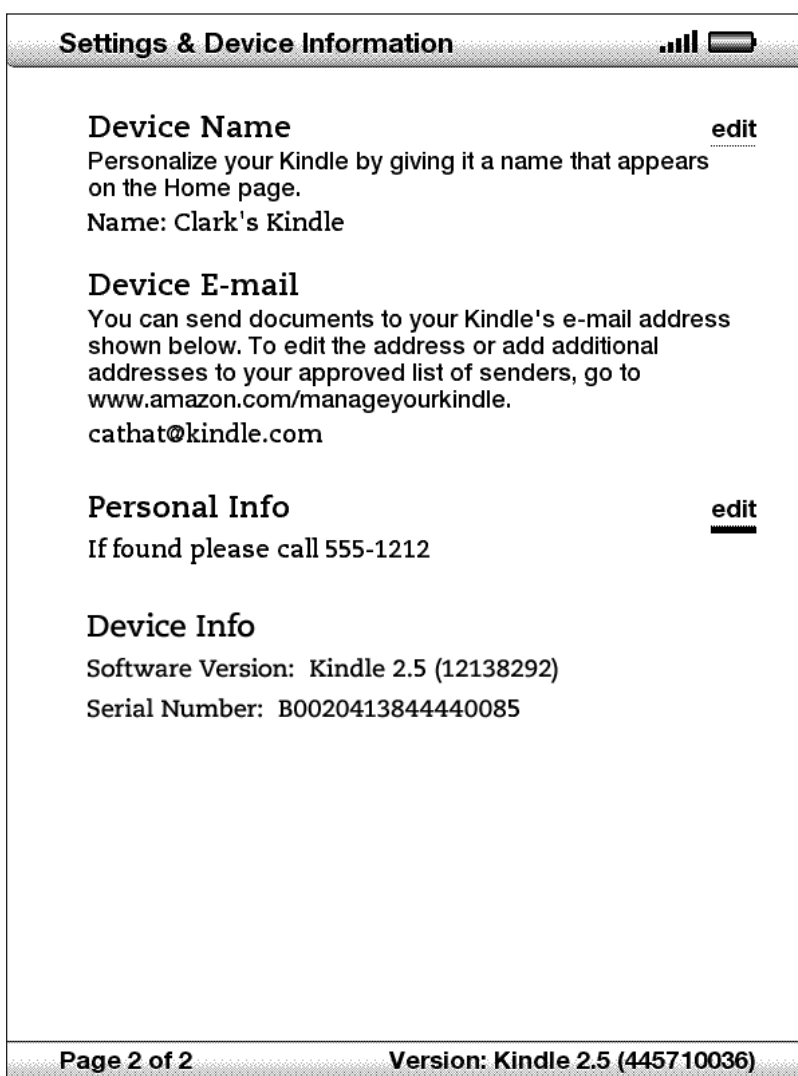

Device Name (Nome do Dispositivo) — você pode alterar o nome do dispositivo para o que desejar. Esse nome é exibido no início da tela Home (Início).

Device E-mail (E-mail do Dispositivo) — esse é o endereço de e-mail do Kindle. Você e os seus amigos podem enviar documentos para esse endereço, eles serão convertidos pela Amazon.com e enviados ao Kindle. Para editar esse endereço de e-mail, visite:

<http://www.amazon.com/manageyourkindle>

Personal Info (Informações Pessoais) — insira aqui informações pessoais ou de contato, como endereço e número de telefone, para o caso de você perder o seu Kindle.

Device Info (Informações do Dispositivo) — exibe informações sobre o seu Kindle.

REGISTRANDO OU CANCELANDO O REGISTRO DO KINDLE

O Kindle precisa ser registrado com as suas informações da conta na Amazon.com para usar muitos dos recursos do Kindle, como a compra de conteúdo. Se o seu Kindle for perdido ou transferido para outro usuário, você deve cancelar o registro na sua conta. O processo de registrar e cancelar o registro é descrito abaixo. Você também pode registrar ou cancelar o registro do Kindle na página Manage Your Kindle (Gerenciar o seu Kindle) em:

<http://www.amazon.com/manageyourkindle>

REGISTRANDO O KINDLE

Se o Kindle ainda não foi registrado, siga estas etapas:

1. Se você ainda não estiver na tela Home (Início), pressione o botão Home (Início).
2. Pressione o botão Menu. Certifique-se de que o Whispernet esteja ativado.
3. Mova o 5-way para baixo até que "Settings" (Configurações) esteja sublinhado e pressione para selecionar.
4. Pressione o 5-way para selecionar "register" (registrar).
5. Você verá uma caixa de entrada de texto na parte inferior da tela para inserir o nome e senha de usuário do site Amazon.com (o endereço de e-mail e a senha associados à conta da Amazon). Use o teclado para digitar as informações.
6. Navegue o 5-way para selecionar "submit" (enviar) para terminar o processo de registro ou "cancel" (cancelar) para cancelar o registro.



Dica: Se o seu nome e senha de usuário da Amazon.com contiverem caracteres que não existem no teclado do Kindle, pressione a tecla Symbol (SYM) na parte inferior do teclado para ver um menu de caracteres adicionais e selecione o caractere necessário.

Depois de registrado, você pode fazer compras na Kindle Store, converter documentos pessoais na Amazon.com, usar o Basic Web e aproveitar outros serviços patrocinados pela Amazon. Se o Kindle tiver informações de registro incorretas, cancele o registro e torne a registrá-lo.

CANCELANDO O REGISTRO DO KINDLE

Se você quiser transferir a propriedade do Kindle ou devolvê-lo para manutenção ou reciclagem, você deverá cancelar o registro para evitar compras não autorizadas. O processo é semelhante ao processo de registro descrito acima. Basta selecionar “deregister” (cancelar registro) na seção Registration (Registro) e selecionar “ok” para confirmar. Observe que você não poderá comprar nem baixar amostras da loja nem usar o Basic Web, se o Kindle não estiver registrado.

Você também pode cancelar o registro do Kindle na página Manage Your Kindle (Gerenciar Kindle) na Amazon.com.

PERSONALIZANDO O KINDLE

O Kindle recebe um nome padrão quando é registrado. Esse nome se baseia no nome da conta na Amazon.com e é exibido no alto da tela Home (Início). Antes de editar esse nome no Kindle, certifique-se de que o wireless está ativado.

Se você desejar editar esse nome apenas no Kindle, siga estas etapas:

1. Se você ainda não estiver na tela Home (Início), pressione o botão Home (Início).
2. Pressione o botão Menu.
3. Mova o 5-way para baixo até que “Settings” (Configurações) esteja sublinhado e pressione para selecionar.
4. Pressione Next page (Próxima página) para navegar para a configuração “Device Name” (Nome do Dispositivo), sublinhe “edit” (editar) e pressione para selecionar.
5. Use o teclado para alterar o nome do dispositivo.
6. Quando terminar, mova o 5-way para baixo para realçar “save” (salvar) e pressione o 5-way para enviar a alteração.



Dica: Para adicionar informações pessoais, como as suas informações de contato, navegue com o 5-way para que “edit” (editar) ao lado de “Personal Info” (Informações Pessoais) fique sublinhado e pressione o 5-way. Use o teclado para adicionar as informações e selecione “ok” quando terminar.

SENHA - PROTEGENDO O KINDLE

Para evitar que outras pessoas usem o Kindle ou vejam o seu conteúdo, você pode criar uma senha que deve ser inserida sempre que o Kindle for ligado ou acordar. Se o Kindle estiver dormindo quando conectá-lo ao computador através do cabo USB, também será solicitado que você forneça a senha para ajustar Kindle ao computador.

Se esquecer a senha, deverá entrar em contato com o Kindle Customer Service para obter ajuda na restauração do dispositivo. Lembre-se de que quando restaurar o dispositivo, você perderá todos os documentos pessoais, periódicos mais antigos do que as últimas sete edições, arquivos MP3 e arquivos audíveis que você não salvou em backup.

Para criar uma senha para o Kindle, siga estas etapas:

1. Se você ainda não estiver na tela Home (Início), pressione o botão Home (Início).
2. Pressione o botão Menu.
3. Mova o 5-way para sublinhar “Settings” (Configurações) e pressione para selecionar.
4. Mova o 5-way para sublinhar “turn on” (ativar) ao lado da configuração “Device Password” (Senha do Dispositivo) e pressione para selecionar.
5. Digite a senha desejada. A senha pode ter no máximo doze caracteres.
6. Mova o 5-way para baixo e digite a senha novamente para confirmar.
7. Mova o 5-way para baixo e digite uma dica. A dica será exibida na tela de inserção de senha para ajudar você a lembrar a sua senha.
8. Mova o 5-way para baixo e selecione “submit” (enviar) .

Para inserir a sua senha, siga estas etapas:

1. Quando você ligar ou acordar o Kindle, será pedido que você forneça a senha.
2. Digite a senha e pressione a tecla ENTER  para enviá-la.

Para alterar a senha, siga estas etapas:

1. Se você ainda não estiver na tela Home (Início), pressione o botão Home (Início).
2. Pressione o botão Menu.
3. Mova o 5-way para sublinhar “Settings” (Configurações) e pressione para selecionar.
4. Mova o 5-way para sublinhar “edit” (editar) ao lado da configuração “Device Password” (Senha do Dispositivo) e pressione para selecionar.
5. Forneça a senha antiga e selecione “submit” (enviar).
6. Digite a senha nova. A senha pode ter no máximo doze caracteres.
7. Mova o 5-way para baixo e digite a senha nova novamente para confirmar.
8. Mova o 5-way para baixo e digite uma dica. A dica será exibida na tela de inserção de senha para ajudar você a lembrar a sua senha.
9. Mova o 5-way para baixo e selecione “submit” (enviar).

Para desativar a proteção de senha, siga estas etapas:

1. Se você ainda não estiver na tela Home (Início), pressione o botão Home (Início).
2. Pressione o botão Menu.
3. Mova o 5-way para sublinhar “Settings” (Configurações) e pressione para selecionar.
4. Mova o 5-way para sublinhar “turn off” (desativar) ao lado da configuração “Device Password” (Senha do Dispositivo) e pressione para selecionar.
5. Forneça a senha e selecione “submit” (enviar).

ESCOLHENDO O DICIONÁRIO PRINCIPAL

Você poderá escolher o dicionário que deseja usar quando consultar palavras durante a leitura. O padrão é que o *The New Oxford American Dictionary* seja incluído no Kindle, mas você pode alterar a opção de dicionário para um outro dicionário da Kindle Store e depois seguir estas etapas:

1. Se você ainda não estiver na tela Home (Início), pressione o botão Home (Início).
2. Pressione o botão Menu.
3. Mova o 5-way para sublinhar “Settings” (Configurações) e pressione para selecionar.
4. Pressione o botão Menu.
5. Mova o 5-way para sublinhar “Change Primary Dictionary” (Alterar Dicionário Principal) e pressione para selecionar.
6. Mova o 5-way para sublinhar o dicionário que você deseja usar e pressione para selecionar.

ALTERANDO BACKUP DE ANOTAÇÕES

O Annotations Backup (Cópia das Anotações) fará backup da sua última posição de leitura, de todas as suas anotações e dos marcadores que você criar na Amazon.com para todo o conteúdo que você comprar. Se você excluir um item do Kindle ou se o Kindle for perdido, roubado ou danificado, você poderá restaurar automaticamente as anotações, marcadores e a última posição na leitura baixando o item da página Manage Your Kindle (Gerenciar o Kindle) na Amazon.com.

Você pode habilitar ou desabilitar o backup de anotações, seguindo estas etapas:

1. Se você ainda não estiver na tela Home (Início), pressione o botão Home (Início).
2. Pressione o botão Menu.
3. Mova o 5-way para sublinhar “Settings” (Configurações) e pressione para selecionar.
4. Mova o 5-way para sublinhar “Disable/Enable Annotations Backup” (Desativar / Ativar Backup de Anotações) e pressione para selecionar.

Se desativar o backup de anotações, as anotações não serão copiadas na Amazon.com e não serão incluídas em Popular Highlights (Realces Populares).

O MENU SETTINGS (CONFIGURAÇÕES)

O menu Settings (Configurações) permite que você vá para outros locais no Kindle, bem como atualizar o seu software ou reiniciar o dispositivo. As opções de menu são definidas a seguir. Para exibir o menu Settings (Configurações), pressione o botão Menu enquanto estiver na tela Settings (Configurações).

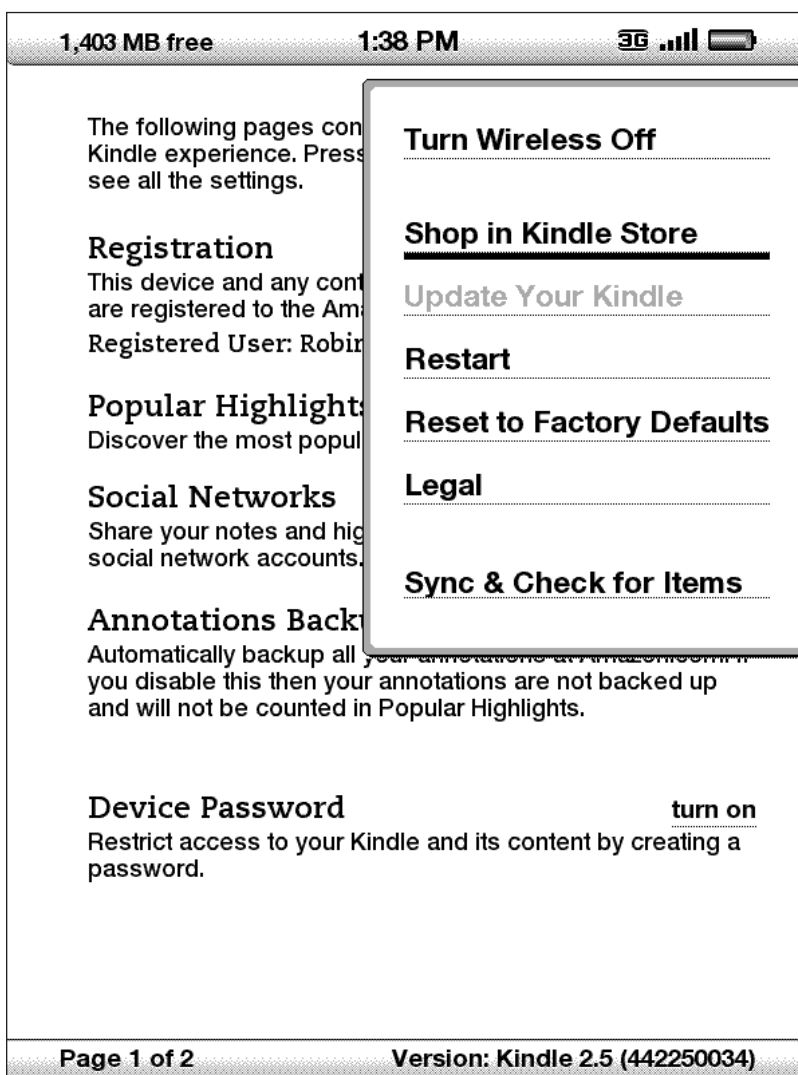

Turn Wireless Off (Desativar Wireless) — desativa o Whispernet. Quando o Whispernet estiver desativado, essa opção mudará para Turn Wireless On (Ativar Wireless).

Shop in Kindle Store (Comprar na Kindle Store) — leva você à loja da Kindle Store.

Change Primary Dictionary (Alterar Dicionário Principal) — altera o dicionário que você usa na função Lookup (Consultar) integrada. Essa opção de menu só existe se você tiver, pelo menos, um dicionário adicional carregado no Kindle.

Update Your Kindle (Atualizar Kindle) — instala o software mais recente no Kindle. Quando uma atualização é carregada no dispositivo, essa opção de menu se torna disponível, do contrário ela fica esmaecida.

Restart (Reiniciar) — reinicia o Kindle.

Reset to Factory Defaults (Restaurar Padrão de Fábrica) — restaura as configurações originais de fábrica do Kindle. Você só deve selecionar essa ação se instruído a fazê-lo pelo Serviço ao Cliente Kindle. Antes de restaurar o padrão de fábrica do Kindle, você deverá fazer o backup dos documentos pessoais, números de periódicos anteriores aos últimos sete números que você deseje manter, arquivos MP3 e arquivos Audible. Depois que o Kindle reiniciar, você deverá criar uma nova senha para o dispositivo, se desejar continuar a proteger o Kindle com senha.

Legal — fornece avisos de marca comercial, direitos autorais e outros avisos sobre o software instalado no Kindle.

Sync & Check for Items (Sincronizar e Verificar Itens) — conecta à Amazon.com para baixar qualquer novo item disponível e para sincronizar a página mais avançada lida e as anotações de todos os livros no dispositivo.

7.2 Experimental

A página Experimental é um local para que você teste e experimente alguns dos conceitos que temos em desenvolvimento. Nós o incentivamos a nos enviar seu feedback para nos ajudar a decidir como aprimorar os conceitos e se você pensa que devemos ou não torná-los parte do produto Kindle. Para abrir o Experimental, siga as etapas abaixo.

1. Se você ainda não estiver na tela Home (Início), pressione o botão Home (Início).
2. Pressione o botão Menu.
3. Mova o 5-way para baixo até que “Experimental” esteja sublinhado e pressione o 5-way para selecionar.
4. Selecione o conceito que gostaria de experimentar.

Para nos dar feedback sobre os itens da página Experimental, envie um e-mail para kindle-feedback@amazon.com. Estamos realmente interessados em saber o que você tem a dizer, por isso escreva o quanto quiser. Com base nos seus comentários, podemos adicionar ou remover conteúdos da página Experimental, por isso faça as suas ideias serem conhecidas. 

CAPÍTULO 8:

O Kindle e o Seu Computador

Você pode baixar e ler conteúdos de texto no Kindle sem usar o computador. No entanto, se você desejar acessar audiobooks ou arquivos MP3, precisa transferi-los conectando o Kindle ao computador através de USB. Além disso, existem outras tarefas que você pode executar usando o computador, como descrito neste capítulo.

8.1 Início

Esta seção lista os requisitos para a conexão do Kindle ao computador. O cabo USB que você usa com seu alimentador pode também ser usado para conectar o Kindle a um computador, portanto, não é necessário comprar nenhum item adicional.

REQUISITOS DO SISTEMA

Usuários de Macintosh e Windows podem gerenciar arquivos do Kindle através da conexão USB. Quando o Kindle está conectado ao computador, ele aparece como um dispositivo de armazenamento de massa removível. Se o computador usar o sistema Windows, você precisará usar o Windows 2000 ou posterior. Se o seu computador for um Macintosh, você deveria estar usando o Mac OS X 10.2 ou posterior. Com qualquer dos computadores, você deve ter uma porta USB disponível ou um hub USB conectado com uma porta disponível.

ESTABELECENDO A CONEXÃO

Para conectar o Kindle ao computador, siga estas etapas:

1. Conecte a extremidade maior do cabo USB a uma porta USB disponível ou a um hub USB alimentado conectado ao computador.
2. Conecte a outra extremidade do cabo USB à porta micro-USB na parte inferior do Kindle.

A ilustração abaixo mostra um Kindle e um computador laptop conectados por um cabo USB.

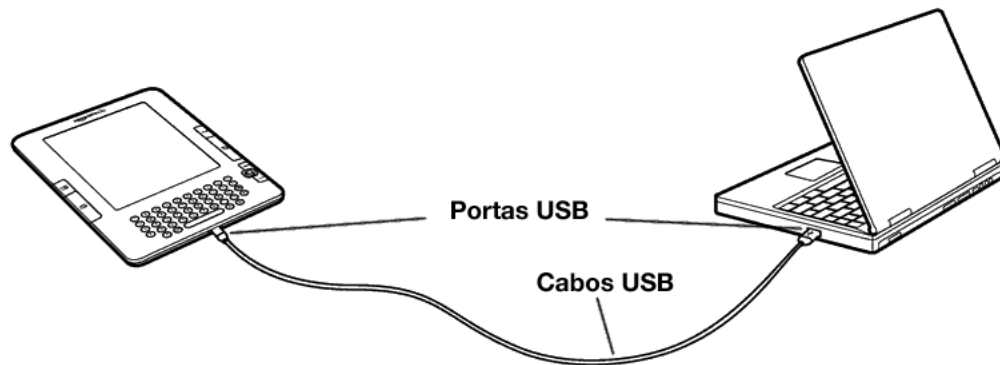

Quando você está conectado ao seu PC, seu Kindle entra no modo de unidade USB e sua bateria é recarregada pelo computador. O serviço Whispernet é temporariamente desativado, e você não recebe nenhuma das suas assinaturas enquanto está nesse modo. Além disso, seu Kindle não pode ser usado como dispositivo de leitura enquanto você está no modo de unidade USB, mas retornará imediatamente ao ponto onde você estava quando você remover o dispositivo de computador.

 **Dica:** Se desejar continuar a ler o Kindle enquanto a bateria é carregada pelo computador, você precisará desconectá-lo do modo de unidade USB desconectando o Kindle do computador. Observe que é sempre melhor usar o computador para desconectar o Kindle antes de desconectar o cabo USB. Consulte o manual do computador para obter detalhes sobre como desconectar corretamente um dispositivo de armazenamento USB.

8.2 Transferindo Arquivos do Computador

GERENCIANDO DOCUMENTOS

Se o Kindle estiver fora da cobertura do Whispernet, você poderá continuar a adicionar conteúdo ao dispositivo conectando-o a um computador como uma unidade USB. Depois que Kindle é conectado como uma unidade USB, três diretórios ou pastas padrão serão exibidos. A pasta chamada “documents” (documentos) contém todo o material de leitura eletrônica, como livros, jornais, o arquivo My Clippings (Meus Recortes), etc. O diretório “Audible” (Audível) é para audiobooks, e “music” (música) para arquivos MP3. Você pode adicionar arquivos compatíveis com o Kindle a esses diretórios e pode copiar, mover ou excluir os arquivos que já estão lá. Os formatos de arquivos de computador que podem ser lidos ou ouvidos no Kindle são:

- Kindle (.AZW, .AZW1)
- PDF (.PDF)
- Texto (.TXT)
- Mobipocket desprotegido (.MOBI, .PRC)
- Audible (.AA, .AAX)
- MP3 (.MP3)

Consulte “Baixando Conteúdo do Computador” para obter mais informações sobre a transferência de conteúdo que você já comprou para o seu dispositivo.



***Dica:** Arquivos Mobipocket não devem ter nenhuma proteção Digital Rights Management (DRM) aplicada para serem lidos no Kindle. Se você tiver comprado um arquivo Mobipocket de um vendedor Mobipocket, não poderá abrir o arquivo no Kindle.*

TRANSFERINDO RECORTES

Seus recortes são armazenados em um arquivo chamado “My Clippings.txt”, localizado no diretório “documents” (documentos). Se você desejar copiar os recortes do Kindle para o computador para poder editá-los, enviar por e-mail uma passagem para um amigo ou simplesmente arquivá-los, basta arrastar e soltar o arquivo “My Clippings.txt” para o computador. Recortes e outras anotações são descritos com mais detalhes no Capítulo 3.

8.3 Convertendo e Transferindo seus Documentos

Além de ler materiais disponíveis comercialmente, você pode pedir à Amazon que converta seus documentos pessoais para um formato compatível para leitura em seu Kindle. Você pode ter os arquivos convertidos enviados por wireless para o seu Kindle via Whispernet, mediante a cobrança de uma taxa, ou enviados gratuitamente para o endereço de e-mail associado à sua conta na Amazon.

FORMATOS SUPORTADOS PARA CONVERSÃO

Além dos formatos de arquivo listados acima, você pode também converter outros documentos pessoais para ler no Kindle. Os formatos de arquivo suportados são:

- Microsoft Word (.DOC, .DOCX)
- TXT e RTF (.TXT, .RTF)
- HTML Estruturado (.HTML, .HTM)
- JPEG (.JPEG, .JPG)
- GIF (.GIF)
- PNG (.PNG)
- BMP (.BMP)
- ZIP Comprimido (.ZIP)

Observação: A conversão de DOCX é atualmente um recurso experimental no Kindle. Alguns arquivos DOCX podem não formatar corretamente no Kindle.

 **Dica:** Arquivos ZIP são abertos automaticamente pelo serviço de conversão se você optar por compactar seus documentos. Qualquer arquivo listado acima incluído no arquivo ZIP será convertido e enviado para o seu Kindle ou para o computador especificado.

ENVIANDO SEUS DOCUMENTOS PARA CONVERSÃO

Cada Kindle tem seu próprio endereço de e-mail exclusivo. Quando você envia seus documentos pessoais por e-mail para o Kindle, eles são automaticamente convertidos para um formato compatível com o Kindle.

Para configurar o endereço de e-mail do Kindle, siga as etapas abaixo:

1. No seu computador, abra seu navegador da Web e vá para:
<http://www.amazon.com/manageyourkindle>
2. Acesse a sua conta na Amazon.com.
3. Na seção Your Kindle(s) (Seus Kindles), selecione "Edit Info" (Editar Informações).
4. No campo de texto Kindle E-mail Address (Endereço de E-mail do Kindle), altere a primeira parte do endereço de e-mail para e-mail que você deseja. O @kindle.com será anexado automaticamente.
5. Selecione "Update information" (Atualizar Informações) para salvar as alterações e fechar a caixa de entrada de texto.

O Kindle receberá arquivos convertidos apenas dos endereços de e-mail que você tiver autorizado na página Manage Your Kindle (Gerenciar Kindle) para ajudar a evitar spam. A configuração padrão dita que apenas itens enviados pelo seu endereço de e-mail da conta na Amazon.com são encaminhados. Você pode adicionar endereços de e-mail à lista, visitando:

<http://www.amazon.com/manageyourkindle>

Em Manage Your Kindle (Gerenciar Kindle), adicione os endereços de seus amigos, colegas e qualquer pessoa que você deseja permitir que envie arquivos para você:

1. Na seção de lista de e-mails aprovados em:
<http://www.amazon.com/manageyourkindle>, insira o endereço de e-mail na caixa em branco.
2. Selecione "Add Address" (Adicionar Endereço).

Depois de configurar os endereços de e-mail, você poderá enviar e converter seus documentos pessoais seguindo as etapas abaixo:

1. Anexe o documento a um novo e-mail ou encaminhe um e-mail existente que tenha um documento anexo. Não é necessário um assunto.
2. Envie o e-mail para o endereço de e-mail do Kindle por wireless diretamente ao Kindle; será cobrada uma taxa para envio wireless.
3. Enviar o e-mail.



Dica: Você pode optar por converter arquivos PDF que são enviados para o seu dispositivo adicionando a palavra “convert” (converter) na linha de assunto do e-mail.

Para obter detalhes sobre tarifas, consulte o tópico “Fees for Personal Document Service” (Tarifas para Serviço de Documento Pessoal na Amazon.com).



Dica: Se desejar evitar a tarifa, enderece o e-mail de forma que a segunda parte do endereço de e-mail do seu Kindle seja @free.kindle.com. Depois de enviar para o endereço @free.kindle.com, um link para o arquivo convertido será enviado para o seu endereço de e-mail na Amazon.com. Você pode então baixar o arquivo para a pasta de documentos do Kindle por USB usando o computador.

O serviço de conversão em Your Kindle (Seu Kindle) se destina apenas ao recebimento de documentos pessoais não comerciais. Você não pode autorizar o envio de documentos de serviços de distribuição automáticos.

8.4 Audiobooks e MP3

Você pode comprar, transferir e ouvir audiobooks da Audible.com e transferir arquivos MP3 para o Kindle para ouvir como áudio de fundo enquanto lê.

AUDIOBOOKS DA AUDIBLE.COM

O Kindle suporta os milhares de audiobooks disponíveis na Audible.com. Você pode comprar e baixar um ou mais desses livros da Audible.com através do seu computador Windows ou Mac e transferir esses livros através de USB para a pasta “Audible” do Kindle, e ouvi-los ali. Depois que estiver no Kindle, um arquivo Audible será exibido na tela Home (Início) com os outros documentos. O arquivo terá a palavra “audio” (áudio) ao lado do título para indicar que é um audiobook.

FORMATOS DE AUDIOBOOK PARA O KINDLE

A Audible oferece quatro versões de formato de audiobook. O Kindle é compatível com o formato 4 e com Audible Enhanced Audio (AAX). Os formatos 2 e 3 e audiobooks fornecidos por outras fontes não são suportados.

ATIVÇÃO, COMPRA, DOWNLOAD E TRANSFERÊNCIA

Na primeira vez que você reproduzir um audiobook Audible no Kindle, será solicitado que você registre o dispositivo na Audible.com. Registre com o nome de conta e senha da Audible.com, não com as suas credenciais de conta na Amazon.com. Para obter mais informações sobre a Audible.com, visite <http://www.audible.com>.

Para transferir audiobooks para o Kindle, siga essas etapas:

1. Conecte o seu Kindle ao seu computador usando o cabo USB que veio com o dispositivo.
2. O Kindle deve aparecer no computador no mesmo local em que você normalmente encontra uma unidade externa USB.
3. Abra o Kindle. Você deve ser uma pasta chamada “audible”. Arraste os audiobooks que você deseja ouvir no Kindle para essa pasta.
4. Usando o computador, desconecte o Kindle do computador. O conteúdo que você transferiu deve agora aparecer em Home (Início).



Dica: Para pausar a reprodução de um audiobook, pressione a barra de espaço no teclado e pressione a barra de espaço novamente para reiniciar.

TRANSFERINDO MP3

Você pode transferir arquivos MP3 para o Kindle copiando-os para a pasta “music” (música) do Kindle através do USB. Para obter mais informações sobre a conexão do seu computador por USB, consulte “Estabelecendo uma Conexão” anteriormente neste capítulo.

O Kindle suporta apenas arquivos de áudio MP3; AAC, WAV, MP3 com DRM, e outros formatos de arquivos de música não são suportados.

Para transferir MP3 para o Kindle, siga essas etapas:

1. Conecte o Kindle ao computador usando o cabo USB que acompanha o dispositivo.
2. O Kindle deve aparecer no computador no mesmo local em que você normalmente encontra uma unidade externa USB.
3. Abra o Kindle. Você deve ver uma pasta chamada “music” (música). Arraste os MP3 que você deseja reproduzir no Kindle para essa pasta.
4. Usando o computador, desconecte o Kindle do computador.

Para obter mais informações sobre a reprodução de música de fundo, consulte o Capítulo 3.



Dica: Embora não exista limite para o número de arquivos MP3 e de audiobooks que você pode transferir para o seu Kindle, tenha em mente que esses arquivos são grandes e o espaço pode se tornar uma questão a se considerar. 

CAPÍTULO 9:

O Kindle e a Amazon.com

Além de comprar diretamente no seu dispositivo, você pode adquirir os mesmos livros, revistas, assinaturas de jornais e outros conteúdos que você encontra na Kindle Store, usando um navegador no computador. Você pode também ir para a página Manage Your Kindle (Gerenciar o seu Kindle) na Amazon.com para gerenciar sua conta do Kindle, alterar ou cancelar uma assinatura ou procurar um pedido antigo do Kindle. Se precisar de ajuda, o Suporte do Kindle na Amazon.com dá a você acesso a informações, e-mail e telefone de representantes de serviço ao cliente dedicados.

9.1 Comprando Conteúdo do Kindle na Amazon.com

Esta seção mostra como comprar conteúdo para o Kindle na Amazon.com. Como acontece com as compras na Kindle Store, o conteúdo do Kindle é entregue automaticamente, por wireless ao Kindle.

NAVEGANDO NA KINDLE STORE

Quando navega na Kindle Store na Amazon.com, você usa categorias e subcategorias para encontrar conteúdos que atendam aos seus interesses. Cada página mostra listagens do conteúdo relevante para as categorias ou subcategorias para as quais você navegou e nas quais clicou. Quando entrar em uma categoria, você poderá refinar sua navegação por tópico. Cada página mostra o caminho seguido para que você possa refazer seus passos com facilidade.

PESQUISANDO NA KINDLE STORE

Ao pesquisar na Kindle Store na Amazon.com, você usa o mecanismo de pesquisa da Amazon.com para encontrar conteúdo relevante do Kindle associado à palavra-chave ou frase que você digitou na caixa de pesquisa. O mecanismo de pesquisa encontra e exibe listas de conteúdo juntamente com imagens descritivas, títulos, autores e classificações. Você pode restringir os resultados por categorias, clicando no link localizado à esquerda da página de resultados da pesquisa.

OBTENDO OS DETALHES

A página de detalhe do produto para conteúdo do Kindle fornece as informações mais pertinentes para ajudá-lo a tomar uma decisão de compra. Além da imagem da capa e das informações de título, autor e preço, a página de detalhes do produto apresenta uma visão do conteúdo por outros leitores. Por exemplo, você pode ler resenhas de clientes e consultar “Customers Who Bought This Book Also Bought” (Clientes que Compraram este Livro Também Compraram) para saber do que outros clientes gostaram. Na página de detalhes do produto, você pode comprar livros, jornais, blogs e outros periódicos do Kindle com 1-Click da Amazon.com.

COMPRANDO CONTEÚDO

Comprar conteúdo na página de detalhes de produto é fácil como clicar em um botão. Assim como é possível fazer o pedido diretamente no seu Kindle, você pode comprar nas páginas de detalhes na Amazon.com e receber seu conteúdo normalmente em um minuto. Depois que fizer a sua seleção, sua compra será entregue automaticamente, por wireless, em seu Kindle. Você não precisa usar seu computador para baixar o conteúdo. Se você tiver mais de um Kindle, pode usar o menu suspenso abaixo da caixa Buy (Comprar) para escolher que Kindle receberá a sua compra.

A seguir está uma descrição das ações na “buy box” (caixa comprar):

Buy now with 1-Click (Comprar agora com 1-Click) — clique neste botão para comprar um livro do Kindle ou um número atual de um periódico. Seu pedido será entregue automaticamente, por wireless, no Kindle em menos de um minuto.

Subscribe now with 1-Click (Assine agora com 1-Click) — clique neste botão para iniciar a assinatura de um jornal, revista ou blog com experiência gratuita de 14 dias. Sua assinatura será entregue automaticamente, por wireless, no Kindle. Você pode cancelar a assinatura a qualquer momento durante a experiência gratuita de 14 dias e não será cobrado.

Send sample now (Enviar amostra agora) — clique neste botão para receber uma amostra gratuita de um livro em seu Kindle. Você pode ler o início do livro gratuitamente. Se você gostar, pode fazer uma compra a partir do Kindle ou voltar à Kindle Store na Amazon.com se preferir comprar no computador.

9.2 Gerenciando o Kindle na Amazon.com

Esta seção apresenta instruções sobre como encontrar e usar a página Manage Your Kindle (Gerenciar Kindle) na Amazon.com. A página Manage Your Kindle (Gerenciar Kindle) é uma ferramenta online versátil que você pode usar para exibir e gerenciar o conteúdo do Kindle, configurações pessoais e informações da conta. Ela pode ser encontrada em:

<http://www.amazon.com/manageyourkindle>

A seguir estão algumas tarefas que você pode gerenciar:

GERENCIANDO O DISPOSITIVO

Your Kindle(s) (Seus Kindles)

Edit Info (Editar Informações): gerencia as mesmas opções disponíveis no menu Settings (Configurações) do Kindle, como o nome que aparece no alto da tela Home (Início) do Kindle; permite que você altere o endereço de e-mail do seu Kindle, para o qual você ou outras pessoas podem enviar anexos de e-mail para serem lidos no seu Kindle (consulte o Capítulo 8 para obter mais informações sobre a conversão de documentos pessoais).

Deregister (Cancelar Registro): desassocia o Kindle da conta se você transferir a propriedade do dispositivo para outra pessoa.

Register a new Kindle (Registrar um novo Kindle): registra seu Kindle na sua conta pessoal da Amazon.com.

Your Computer and Other Mobile Device(s) (Seu Computador e Outros Dispositivos Móveis)

Edit Info (Editar Informações): permite alterar o nome atual do seu dispositivo.

Deregister (Cancelar Registro): desassocia o dispositivo da sua conta se você transferir a posse do dispositivo para outra pessoa.

Your Kindle Approved E-mail List (Lista de E-mails Aprovados do Kindle) — permite que você mantenha uma lista de endereços de e-mail autorizados a enviar documentos pessoais por e-mail para o seu Kindle.

Your Country (Seu País) — permite que você altere o país associado à sua conta do Kindle. Devido a restrições de direitos autorais, você poderá comprar apenas títulos do Kindle disponíveis no seu país. Quando você se mudar para outro país, deverá atualizar a configuração de país para poder comprar títulos do Kindle disponíveis no novo local.

International Roaming Settings (Configurações de Roaming Internacional) — Tarifas por alguns serviços disponíveis via Whispernet podem ser aplicadas dependendo de onde você mora e acessa o Whispernet.

GERENCIANDO PEDIDOS

Delivery status for (Status da Entrega de) — exibe o status de livros e de suas assinaturas pedidos recentemente para determinar que conteúdo foi fornecido recentemente por wireless para os seus Kindles.

Your Default 1-Click Payment Method (Método de Pagamento 1-Click Padrão) — permite que você atualize o método de pagamento que o Kindle usa para fazer compras na Amazon.com. Todas as transações do Kindle são feitas com o 1-Click. As alterações feitas no método-padrão 1-Click serão aplicadas às suas transações 1-Click futuras na Amazon.com, mas não alterarão suas assinaturas atuais ativas no Kindle.

Your Active Kindle subscriptions (Suas Assinaturas do Kindle Ativas) — exibe que assinaturas estão ativas, altera informações de pagamento, exibe detalhes de faturamento e baixa novamente edições antigas até sete edições anteriores. Você pode ver todas as suas assinaturas ativas e inativas indo para “Manage Your Subscriptions” (Gerenciar Suas Assinaturas), que você pode acessar nas páginas Your Account (Sua Conta) ou Manage Your Kindle (Gerenciar Kindle). Clique em “+” localizado ao lado do nome do periódico para baixar edições individuais no computador ou em um Kindle específico.

Your Orders (Seus Pedidos) — exibe seu histórico de compras e baixa novamente pedidos antigos. Você pode exibir detalhes de pedidos individuais, incluindo informações como data do pedido. Clique em “+” localizado ao lado do nome de um título para baixar pedidos individuais no computador ou em um Kindle específico.

Your individual charges (Seus custos individuais) — os custos individuais incluem as tarifas para o Serviço de Documentos Pessoais (via Whispernet). Clique no “+” localizado ao lado de uma data para ver mais detalhes dos documentos convertidos.

Gerenciar a sincronização entre dispositivos — permite que você desligue ou ligue o Whispersync. Quando o Whispersync está desligado, seu livro continua a abrir na última página lida nesse Kindle, mas o Whispersync não sincroniza seus marcadores ou a última página lida com outros Kindles. Se você planejar ler o mesmo livro em mais de um Kindle ao mesmo tempo, é recomendado que você mantenha a sincronização ligada.

BAIXANDO CONTEÚDO DO COMPUTADOR

Para transferir para o seu Kindle conteúdo baixado para o seu computador, siga estas etapas:

1. Conecte o cabo USB (fornecido com o Kindle) ao Kindle e ao computador.
2. O Kindle deve aparecer no computador no mesmo local em que você normalmente encontra uma unidade externa USB.
3. Abra o Kindle. Uma pasta chamada “documents” (documentos) deverá ser exibida.
4. Transfira os documentos baixados para a pasta “documents” (documentos) do Kindle.
5. Usando o computador, desconecte o Kindle do computador. O conteúdo que você transferiu deve agora aparecer em Home (Início).

9.3 Contato com o Suporte do Kindle

Se você tiver problemas com o Kindle, tente usar o site de Suporte do Kindle, ou um dos membros de Serviços ao Cliente terão prazer em ajudá-lo.

Endereço do Suporte do Kindle na Web:

web: <http://www.amazon.com/kindlesupport>

e-mail: kindle-cs-support@amazon.com

Números de Telefone de Suporte do Kindle:

Se você estiver telefonando dos EUA, ligue gratuitamente para: **1-866-321-8851**

Se estiver telefonando de fora dos EUA, ligue para: **1-206-266-0927**

(serão aplicadas tarifas)



CAPÍTULO 10: Transferindo Conteúdos para o Novo Kindle

Se você já tem um Kindle, esta seção o ajudará a compreender como transferir conteúdos para o novo dispositivo. Cópias de todos os livros e edições recentes de jornais e revistas comprados na Kindle Store são mantidas na Amazon.com.



Dica: Você pode baixar e compartilhar livros do Kindle com vários Kindles registrados na sua conta na Amazon.

10.1 Transferindo Livros

Para transferir livros do Kindle para seu novo dispositivo, siga estas etapas:

1. Pressione o botão Home (Início).
2. Use o 5-way para sublinhar “Archived Items” (Itens Arquivados) e pressione o 5-way para selecionar.
3. Use o 5-way para sublinhar o livro que deseja transferir.
4. Mova o 5-way para a direita e “add to home” (adicionar ao início) aparecerá sob o título. Pressione o 5-way para baixar o item para o seu novo Kindle.

Você pode também transferir livros para seu dispositivo visitando a página Manage Your Kindle (Gerenciar o seu Kindle) na Amazon.com com o seu computador. A partir do navegador da Web em seu computador, abra:

<http://www.amazon.com/manageyourkindle>

Role até a seção “Your orders” (Seus pedidos). Essa seção lista os livros e outros itens do Kindle que você comprou. Clicar no sinal “+” ao lado de um livro expande a janela do item. (O nome do dispositivo está listado no canto superior esquerdo da tela Home (Início) do dispositivo.)

Para transferir o seu conteúdo do Kindle comprado usando o Whispernet:

1. Na seção “Your Orders” (Seus Pedidos) da página Manage Your Kindle (Gerenciar o seu Kindle), escolha o Kindle para o qual você deseja baixar o conteúdo dos dispositivos listados em “Deliver to” (Entregar a). O conteúdo é transferido imediatamente para o dispositivo escolhido.

O conteúdo que você transferiu deve agora aparecer em Home (Início) do dispositivo.

Para baixar e transferir seu conteúdo comprado do Kindle por USB:

1. Na seção “Your Orders” (Seus Pedidos) da página Manage Your Kindle (Gerenciar o seu Kindle), selecione “Transfer via computer” (Transferir via computador) e será perguntado se você deseja salvar o item no seu computador.
2. Conecte o cabo USB (fornecido com o Kindle) ao Kindle e ao computador.
3. O Kindle deve aparecer no computador no mesmo local em que você normalmente encontra uma unidade externa USB.
4. Abra o Kindle. Uma pasta chamada “documents” (documentos) deverá ser exibida.
5. Copie os documentos baixados para a pasta “documents” (documentos) do Kindle.
6. Usando o computador, desconecte o Kindle do computador. O conteúdo que você transferiu deve agora aparecer em Home (Início).

10.2 Transferindo Assinaturas de Periódicos

Para transferir uma assinatura de periódico de um Kindle para outro, siga estas etapas:

1. No navegador da Web de seu computador, abra:
<http://www.amazon.com/manageyourkindle>
2. Role para a seção “Your Active Kindle subscriptions” (Suas Assinaturas Ativas do Kindle).
3. Em “Deliver future editions” (Entregar Edições Futuras), selecione o Kindle para o qual você deseja que a assinatura seja transferida e selecione “Save” (Salvar).
4. Na próxima entrega de sua assinatura, o periódico aparecerá no Kindle designado.

10.3 Transferindo Documentos Pessoais

Para transferir documentos pessoais armazenados em um Kindle para outro Kindle, siga estas etapas:

1. Conecte o Kindle do qual você deseja transferir informações ao seu computador usando o cabo USB fornecido para esse Kindle específico.
2. O Kindle deve aparecer no computador no mesmo local em que você normalmente encontra uma unidade externa USB.
3. Abra o Kindle. Você deve ver uma pasta chamada “documents” (documentos). Transfira seus documentos pessoais dessa pasta para a Área de Trabalho do seu computador.
4. Usando o computador, desconecte o Kindle do computador.
5. Conecte o Kindle para qual você deseja transferir informações ao seu computador usando o cabo USB fornecido para esse Kindle específico.
6. Abra o Kindle. Transfira seus documentos pessoais da Área de Trabalho do seu computador para a pasta “documents” (documentos) do seu Kindle.
7. Usando o computador, desconecte o Kindle do computador. O conteúdo que você transferiu deve agora aparecer em Home (Início).

10.4 Transferindo Audiobooks

Para transferir audiobooks armazenados em um Kindle para outro Kindle, siga estas etapas:

1. Conecte o Kindle do qual você deseja transferir um audiobook ao seu computador usando o cabo USB fornecido para esse Kindle específico.
2. O Kindle deve aparecer no computador no mesmo local em que você normalmente encontra uma unidade externa USB.
3. Abra o Kindle. Você deve ver uma pasta chamada “Audible” (Audível). Transfira essa pasta para a Área de Trabalho do seu computador.
4. Usando o computador, desconecte o Kindle do computador.
5. Conecte o Kindle para qual você deseja transferir os audiobooks ao seu computador usando o cabo USB fornecido para esse Kindle específico.
6. Abra o Kindle. Transfira a pasta “Audible” (Audível) da Área de Trabalho do seu computador para o seu Kindle. Você pode receber uma mensagem perguntando se deseja substituir a pasta já existente no Kindle, selecione “Replace” (Substituir) ou “Yes” (Sim). Selecione “Yes” (Sim) para substituir o conteúdo.
7. Usando o computador, desconecte o Kindle do computador. O conteúdo que você transferiu deve agora aparecer em Home (Início).

Na primeira vez que você reproduzir um audiobook em seu novo Kindle, será solicitado que você registre o dispositivo na Audible. Registre com o seu nome de conta e senha da Audible, não com as suas credenciais de conta na Amazon.

10.5 Transferindo MP3

Para transferir arquivos MP3 armazenados em um Kindle para outro Kindle, siga estas etapas:

1. Conecte o Kindle do qual você deseja transferir um MP3 ao seu computador usando o cabo USB fornecido para esse Kindle específico.
2. O Kindle deve aparecer no computador no mesmo local em que você normalmente encontra uma unidade externa USB.
3. Abra o Kindle. Você deve ver uma pasta chamada “music” (música). Transfira essa pasta para a Área de Trabalho do computador.
4. Usando o computador, desconecte o Kindle do computador.
5. Conecte o Kindle que você deseja que receba a pasta de músicas ao seu computador usando o cabo USB fornecido para esse Kindle específico.
6. Abra o Kindle. Transfira a pasta “music” (música) da Área de Trabalho do seu computador para o seu Kindle. Você pode receber uma mensagem perguntando se deseja substituir a pasta já existente no Kindle, selecione “Replace” (Substituir) ou “Yes” (Sim).
7. Usando o computador, desconecte o Kindle do computador. 

CAPÍTULO 11:

Solução de Problemas

Você pode resolver muitos problemas com o seu Kindle com rapidez e facilidade. Se você encontrar qualquer dos seguintes problemas com o seu Kindle, clique no problema para obter ajuda.

- **Meu Kindle não liga/Meu Kindle não responde ou parece ter congelado.**
- **Meu acesso wireless não está funcionando.**
- **Não consigo baixar um livro, mesmo tendo um sinal forte da rede wireless**
- **Só recebi um download parcial do meu conteúdo do Kindle ou o conteúdo do Kindle parece estar corrompido.**
- **Estou com problemas para transferir conteúdo do meu computador para o meu Kindle.**
- **O Text-to-Speech (Texto para Fala) soa distorcido.**
- **Meu Kindle não carrega quando uso o adaptador de energia.**
- **Não consigo abrir nenhum dos meus livros e recebo uma mensagem de erro.**
- **Nenhum dos meus problemas está listado acima. O que devo fazer?**

MEU KINDLE NÃO LIGA/MEU KINDLE NÃO RESPONDE OU PARECE ESTAR CONGELADO.

Recarregue seu Kindle usando o adaptador de energia que veio com o dispositivo e conecte-o em uma tomada. Verifique se a luz de carga ao lado da porta micro-USB acende enquanto estiver carregando. Deixe que o dispositivo carregue dessa maneira por pelo menos 30 minutos.

Deslize e solte o botão de ligar. Se o seu Kindle não ligar, tente reiniciá-lo fazendo o seguinte:

1. Desconecte seu Kindle de qualquer fonte de alimentação.
2. Deslize e mantenha a chave de ligar pressionada por 15 segundos e depois solte.

Observe que a tela ficará em branco por cerca de 30 segundos enquanto seu Kindle é reinicializado.

MEU WIRELESS NÃO ESTÁ FUNCIONANDO.

Tente reiniciar o seu Kindle fazendo o seguinte:

1. Pressione o botão Home (Início).
2. Pressione o botão Menu.
3. Selecione "Settings" (Configurações).
4. Pressione o botão Menu.
5. Selecione "Restart" (Reiniciar).

NÃO CONSIGO BAIXAR UM LIVRO, MESMO VENDO UM SINAL WIRELESS FORTE.

Tente reiniciar o seu Kindle fazendo o seguinte:

1. Pressione o botão Home (Início).
2. Pressione o botão Menu.
3. Selecione "Settings" (Configurações).
4. Pressione o botão Menu.
5. Selecione "Restart" (Reiniciar).

[Voltar para a Lista](#)

RECEBI APENAS UM DOWNLOAD PARCIAL DO MEU CONTEÚDO DO KINDLE OU MEU CONTEÚDO DO KINDLE PARECE ESTAR CORROMPIDO.

Exclua o conteúdo e recarregue de Archived Items (Itens Arquivados) seguindo essas etapas:

1. Use o controlador 5-way para selecionar o conteúdo de Home (Início).
2. Mova o 5-way para a esquerda para excluir e pressione o 5-way para confirmar.
3. Abra Archived Items (Itens Arquivados) em Home (Início) e selecione o conteúdo.
4. Pressione o 5-way para baixar o conteúdo novamente.

ESTOU TENDO PROBLEMAS AO TRANSFERIR CONTEÚDO DO MEU COMPUTADOR PARA O MEU KINDLE.

Tente conectar seu Kindle diretamente à porta USB do seu computador, em vez de a um hub USB ou a um teclado. Se o seu Kindle já estiver conectado diretamente à porta USB do seu computador, tente uma porta diferente em seu computador. Se você tiver software antivírus instalado em seu computador, desligue-o temporariamente antes de transferir conteúdo do seu computador para o seu Kindle.

O TEXT-TO-SPEECH (TEXTO PARA FALA) SOA DISTORCIDO.

Tente alternar entre vozes masculinas e femininas e volte novamente. Se isso não resolver o problema, tente reiniciar seu Kindle, fazendo o seguinte:

1. Pressione o botão Home (Início).
2. Pressione o botão Menu.
3. Selecione "Settings" (Configurações).
4. Pressione o botão Menu.
5. Selecione "Restart" (Reiniciar).

Se isso não resolver o problema, reproduza um arquivo MP3 ou Audible em seu Kindle usando os alto-falantes integrados em seu dispositivo. Se o áudio continuar soando distorcido, entre em contato com o Serviço ao Cliente.

Para obter instruções sobre o download de um arquivo MP3 ou Audible, consulte a Seção 8.4.

[Voltar para a Lista](#)

MEU KINDLE NÃO CARREGA QUANDO USO O ADAPTADOR DE ENERGIA

Verifique se a luz de carga ao lado da microporta USB do seu Kindle está acesa. Se não estiver, tente outra tomada CA. Se a luz de carga continuar não acendendo, tente reiniciar seu Kindle, fazendo o seguinte:

1. Pressione o botão Home (Início).
2. Pressione o botão Menu.
3. Selecione "Settings" (Configurações).
4. Pressione o botão Menu.
5. Selecione "Restart" (Reiniciar).

NÃO CONSIGO ABRIR NENHUM DOS MEUS LIVROS E RECEBO UMA MENSAGEM DE ERRO.

Tente reiniciar o seu Kindle fazendo o seguinte:

1. Pressione o botão Home (Início).
2. Pressione o botão Menu.
3. Selecione "Settings" (Configurações).
4. Pressione o botão Menu.
5. Selecione "Restart" (Reiniciar).

Se reiniciar seu Kindle não resolver o problema, tente fazer uma redefinição de fábrica do seu Kindle. Antes de fazer isso, faça um backup de seus documentos pessoais, números de periódicos anteriores aos últimos sete números que você deseje manter, arquivos MP3 e arquivos Audible. Para fazer uma redefinição de fábrica

1. Pressione o botão Home (Início).
2. Pressione o botão Menu.
3. Selecione "Settings" (Configurações).
4. Pressione o botão Menu.
5. Selecione "Reset to Factory Defaults" (Redefinir para Padrões de Fábrica).
6. Depois que seu Kindle reiniciar, vá para Archived Items (Itens Arquivados) em Home (Início) e recarregue os itens que deseja ler. Transfira os documentos pessoais e os outros arquivos que você salvou anteriormente.

[Voltar para a Lista](#)

NENHUM DOS MEUS PROBLEMAS ESTÁ LISTADO ACIMA. O QUE DEVO FAZER?

Muitos problemas podem ser resolvidos com a reinicialização do seu Kindle. Tente fazer o seguinte:

1. Pressione o botão Home (Início).
2. Pressione o botão Menu.
3. Selecione "Settings" (Configurações).
4. Pressione o botão Menu.
5. Selecione "Restart" (Reiniciar).

Se o seu Kindle não estiver respondendo, tente reiniciá-lo fazendo o seguinte:

1. Desconecte seu Kindle de qualquer fonte de alimentação.
2. Deslize e mantenha a chave de ligar por 15 segundos antes de liberar.

Observe que a tela ficará em branco por cerca de 30 segundos enquanto seu Kindle é reinicializado. 

[Voltar para a Lista](#)

APÊNDICE

INFORMAÇÕES DE CONFORMIDADE E SEGURANÇA

Use com responsabilidade. Leia todas as instruções e informações de segurança antes do uso para evitar lesões.

 **AVISO! O NÃO SEGUIMENTO DESSAS INSTRUÇÕES DE SEGURANÇA PODE RESULTAR EM INCÊNDIO, CHOQUE ELÉTRICO OU OUTRA LESÃO OU DANO.**

MANUTENÇÃO DO SEU KINDLE

Não use o seu Kindle ou seus acessórios na chuva ou próximo de pias ou outros locais úmidos. Tome cuidado para não deixar cair alimentos ou líquidos sobre o seu Kindle. Se o seu dispositivo ficar molhado, desligue todos os cabos da tomada, desligue o dispositivo sem fio (vá em Menu e selecione Turn Wireless Off) e deixe que a tela reverta para o modo de protetor de tela. Espere que o dispositivo seque completamente antes de deslizar a chave novamente para a posição ligada. Não tente secar o seu Kindle com uma fonte externa de calor, como forno de microondas, forno ou secador de cabelos. Limpe a tela com um pano macio; cuidado para não limpá-la com um produto abrasivo. Quando transportar o seu Kindle em uma bolsa ou maleta, mantenha a capa para evitar arranhões.

Não exponha o seu Kindle ao calor ou frio extremo. Por exemplo, não o deixe no porta-malas do carro ou em condições de temperatura abaixo de zero ou altas temperaturas.

CONSERTO DO SEU DISPOSITIVO

Caso o seu dispositivo necessite de conserto, consulte apenas o pessoal autorizado da Amazon.com entrando em contato conosco através do Suporte ao Cliente listado no final da seção Dicas e Solução de Problemas. Consertos defeituosos podem anular a garantia.

SEGURANÇA DA BATERIA

A bateria recarregável em seu Kindle deve ser substituída apenas por um provedor de serviços autorizado. Para mais informações sobre as baterias, acesse: <http://www.amazon.com/kindleterms>

SEGURANÇA DOS FONES

Ouvir áudio em alto volume por períodos de tempo prolongados pode causar lesão auditiva. Para evitar esse problema, preste atenção às seguintes dicas:

1. Mantenha o volume baixo;
2. Evite a utilização contínua por tempo prolongado e
3. Use fones de ouvido que isolam o áudio desejado do ruído de fundo.

SEGURANÇA E CONFORMIDADE DO DISPOSITIVO SEM FIO

Desligue o Amazon Whispernet em locais onde o uso de dispositivo sem fio for proibido ou quando puder causar interferência ou riscos. Algumas situações específicas estão descritas abaixo. Em geral, você não deve usar o seu Kindle com o Whispernet ligado em lugares onde você não tenha permissão para usar aparelho celular.

DESLIGUE O DISPOSITIVO SEM FIO DURANTE O VOO

Para evitar possíveis interferências com os sistemas de aviação, muitas agências de aviação, incluindo a Administração Federal de Aviação dos EUA, exigem que você tenha permissão de um membro da tripulação para usar o serviço de sem fio do seu aparelho. Se o serviço de sem fio estiver desligado, você pode usar o seu Kindle para leitura depois que um membro da tripulação anunciar a permissão do uso de dispositivos eletrônicos.

CUIDADO NA PROXIMIDADE DE OUTROS APARELHOS ELETRÔNICOS

Seu aparelho Kindle produz, utiliza e pode irradiar energia de radiofrequência (RF) e, se não utilizado em conformidade com as suas instruções, pode causar interferência prejudicial às comunicações de rádio e equipamentos eletrônicos. Os sinais de RF externos podem afetar os sistemas eletrônicos inadequadamente instalados ou protegidos, sistemas de entretenimento e dispositivos médicos pessoais. Embora a maioria dos equipamentos eletrônicos modernos seja protegida dos sinais de RF externos, em caso de dúvida, verifique com o fabricante. Para dispositivos médicos pessoais (como marcapassos e aparelhos auditivos), consulte o seu médico ou o fabricante para determinar se eles estão adequadamente protegidos dos sinais de RF externos.

ETAPAS PARA MINIMIZAR A INTERFERÊNCIA

Se o seu Kindle causar interferência prejudicial à recepção de rádio ou televisão (que você pode determinar ligando e desligando o seu Kindle), você pode tentar corrigir a interferência tomando uma ou mais das seguintes medidas: reoriente ou reposicione a antena receptora do rádio ou televisão; aumente a separação entre o rádio ou televisão e o seu Kindle; conecte o equipamento e receptores em tomadas diferentes ou consulte o fabricante do rádio ou televisão ou um técnico experiente em rádio/TV para assistência.

OBSERVE OS SINAIS

Há alguns lugares em que os sinais de RF podem representar riscos, como instituições de saúde e locais de construção. Se você não tiver certeza, verifique se há sinais indicando que os rádios bidirecionais ou telefones celulares devem ser desligados.

DECLARAÇÃO DE CONFORMIDADE DA FCC PARA O MODELO NÚMERO D00511, IDENTIFICAÇÃO DA FCC: WI5-1210 E O MODELO NÚMERO D00701, IDENTIFICAÇÃO DA FCC: W82-0725

Este aparelho está em conformidade com a parte 15 das normas da FCC. A operação está sujeita às duas condições a seguir: (1) este aparelho não deve causar interferência prejudicial; e (2) este aparelho deve aceitar qualquer interferência recebida, incluindo interferência que possa causar operação indesejada.

Este aparelho foi testado e demonstra estar em conformidade com os limites para dispositivos digitais Classe B, de acordo com a parte 15 das normas da FCC. Estes limites visam proporcionar proteção razoável contra a interferência prejudicial em uma instalação residencial. Entretanto, não há garantia de que não ocorrerá interferência em uma determinada instalação.

Este dispositivo cumpre as Diretrizes de Emissão de Radiofrequência pela FCC e é certificado pela FCC com o número de identificação da FCC encontrado no verso do aparelho.

INFORMAÇÕES SOBRE A EXPOSIÇÃO À ENERGIA DE RADIOFREQUÊNCIA DO MODELO NÚMERO D00511, IDENTIFICAÇÃO DA FCC: WI5-1210

EXPOSIÇÃO À ENERGIA DE RADIOFREQUÊNCIA

O seu Kindle foi projetado e fabricado para não exceder os limites de emissão para exposição à energia de radiofrequência (RF) estabelecidos pela Comissão Federal de Comunicações dos Estados Unidos (FCC) e entidades reguladoras de outros países. O padrão de exposição dos aparelhos sem fio emprega uma unidade de medida conhecida como taxa de absorção específica, ou SAR, da sigla em inglês. O limite de SAR definido pela FCC é 1,6 watts quilograma (W/kg). Os testes de SAR são realizados utilizando posições operacionais padrão aceitas pelas FCC com o dispositivo transmitindo ao seu mais elevado nível de energia certificada em todas as bandas de frequência testadas. Embora a SAR seja determinada ao nível de energia certificada mais elevado, o verdadeiro nível de SAR do aparelho Kindle enquanto estiver operando pode ser bem abaixo do valor máximo. Isto ocorre porque o aparelho Kindle foi projetado para operar em diversos níveis de energia para utilizar apenas a energia necessária para atingir a rede. No geral, quanto mais perto se estiver da antena de uma estação base para transmissões sem fio, mais baixa será a saída de energia. O valor mais alto de SAR medido para este modelo da Kindle, conforme relatado à FCC quando segurado a pelo menos 1,0 cm do corpo, é de 1,32 W/kg. A FCC concedeu uma Autorização de Equipamento para este Kindle com todos os níveis de SAR avaliados em conformidade com as normas de exposição de radiofrequência da FCC. As informações sobre SAR deste Kindle estão arquivadas na FCC e podem ser encontradas na seção “Display Grant” do site <http://www.fcc.gov/oet/ea/> após procurar a identificação da FCC: WI5-1210. Este Kindle satisfaz às normas de exposição à radiofrequência quando posicionado a pelo menos 1,0 cm longe do corpo. A Amazon vende acessórios da marca Kindle que podem ser utilizados para posicionar o dispositivo a pelo menos 1,0 cm longe do corpo. Informações sobre o seu Kindle encontram-se arquivadas na FCC e podem ser encontradas na seção “Display Grant” do site <http://www.fcc.gov/oet/ea/> após procurar a identificação da FCC referente ao seu Kindle, que pode ser encontrada no verso do seu aparelho.

INFORMAÇÕES SOBRE A EXPOSIÇÃO À ENERGIA DE RADIOFREQUÊNCIA DO MODELO NÚMERO D00701, IDENTIFICAÇÃO DA FCC: W82-0725

EXPOSIÇÃO À ENERGIA DE RADIOFREQUÊNCIA

O seu Kindle foi projetado e fabricado para não exceder os limites de emissão para exposição à energia de radiofrequência (RF) estabelecidos pela Comissão Federal de Comunicações dos Estados Unidos (FCC) e entidades reguladoras de outros países. Informações sobre o seu Kindle estão arquivadas na FCC e podem ser encontradas na seção “Display Grant” do site <http://www.fcc.gov/oet/ea/> após procurar a identificação da FCC referente ao seu Kindle, que pode ser encontrada no verso do aparelho.

BRASIL – AVISO DA ANTEL



1736-09-5497



(01) 07898914152235

Este equipamento opera em caráter secundário, isto é, não tem direito a proteção contra interferência prejudicial, mesmo de estações do mesmo tipo, e não pode causar interferência a sistemas operando em caráter primário.

RECICLAGEM ADEQUADA DO KINDLE



Em alguns locais, o descarte de determinados aparelhos eletrônicos é regulamentado. Certifique-se de descartar ou reciclar o seu Kindle em conformidade com as leis e regulamentações locais. Para informações sobre como reciclar o seu Kindle, acesse:

<http://www.amazon.com/kindle-recycling>

NÚMERO DE CERTIFICAÇÃO UL

O Número de Certificação UL para esse Kindle pode ser encontrado no verso do aparelho.

ESPECIFICAÇÕES DO PRODUTO

Número do Modelo — D00701

Visor — visor eletroforético com diagonal de 6 polegadas, resolução de 600 x 800 pixels, 167 pixels por polegada, escala de cinza de 16 níveis.

Tamanho — 203,2 mm x 134,6 mm x 9,1 mm (8 polegadas por 5,3 polegadas por 0,36 polegada).

Peso — 289,2 g (10,2 onças).

Armazenamento — Armazenamento interno de 2 GB, aproximadamente 1,4 GB disponível para o usuário.

Áudio — tomada de 3,5 mm para fone de ouvido estéreo; falantes estéreo embutidos.

Alimentação — Adaptador de alimentação CA e bateria de polímero de lítio recarregável.

Conectividade — modem sem fio USB 2.0 (conector micro-B) HSDPA/GSM.

Temperatura de operação — 0 °C a 35 °C (32 °F a 95 °F).

Temperatura de armazenamento — -10 °C a 45 °C (14 °F a 113 °F).

ACORDO DE LICENÇA E TERMOS DE USO DO KINDLE

ESTE É UM ACORDO ENTRE VOCÊ E A AMAZON DIGITAL SERVICES, INC. (COM SUAS AFILIADAS, "AMAZON" OU "NÓS"). LEIA ESSE ACORDO DE LICENÇA E TERMOS DE USO, E TODAS AS NORMAS E DIRETRIZES PARA O DISPOSITIVO KINDLE E SERVIÇOS RELACIONADOS AO DISPOSITIVO (INCLUINDO, MAS NÃO SE LIMITANDO A QUAISQUER NORMAS OU CONDIÇÕES DE USO ESPECIFICADAS NO WEBSITE AMAZON.COM OU NA LOJA KINDLE, E A NOTA DE PRIVACIDADE DA AMAZON.COM ENCONTRADA EM WWW.AMAZON.COM/PRIVACY) (COLETIVAMENTE, ESTE "ACORDO") ANTES DE USAR O DISPOSITIVO KINDLE. AO USAR O DISPOSITIVO KINDLE, VOCÊ CONCORDA ESTAR VINCULADO PELOS TERMOS DESTE ACORDO.

SE VOCÊ NÃO ACEITAR OS TERMOS DESTE ACORDO, VOCÊ PODE DEVOLVER O DISPOSITIVO KINDLE E O SOFTWARE ASSOCIADO (COM TODAS AS EMBALAGENS ORIGINAIS, MANUAIS E ACESSÓRIOS) DENTRO DE TRINTA (30) DIAS DA DATA DA COMPRA PARA REEMBOLSO DO SEU PREÇO DE COMPRA DE ACORDO COM A POLÍTICA DE DEVOLUÇÃO DO KINDLE.

O Dispositivo e Serviços Relacionados. O Dispositivo Kindle (o “Dispositivo”) é um dispositivo portátil de leitura eletrônica que utiliza a conectividade sem fio para capacitar os usuários a comprar, fazer download, navegar e ler livros, jornais, revistas, blogs e outros materiais, todos sujeitos aos termos e condições deste Acordo. O “Serviço” significa conectividade sem fio, fornecimento de conteúdo digital, software e suporte, e outros serviços e suporte que a Amazon fornece aos usuários do Dispositivo.

CONNECTIVIDADE SEM FIO

Geral. A Amazon fornece a você conectividade sem fio gratuitamente para a compra de certos conteúdos e downloads de serviços em seu Dispositivo. Pode ser cobrada uma taxa pela conectividade sem fio para que você utilize outros serviços de sem fio em seu Dispositivo, como a navegação pela Internet e realização de downloads de arquivos pessoais, caso opte por usar esses serviços. Iremos manter uma lista das atuais taxas para esses serviços na Kindle Store. A Amazon se reserva o direito de descontinuar a conectividade sem fio ou de outra forma mudar os termos da conectividade sem fio a qualquer momento, incluindo, mas não limitando a (a) limitação do número e do tamanho dos arquivos de dados que podem ser transferidos usando a conectividade sem fio e (b) alteração da quantidade e termos aplicáveis para as mudanças da conectividade sem fio.

Cobertura e Interrupções do Serviço. Você reconhece que, se o seu Dispositivo estiver localizado em qualquer área sem conectividade sem fio aplicável, você poderá não conseguir utilizar alguns ou todos os elementos dos serviços sem fio. Não somos responsáveis pela indisponibilidade do serviço sem fio ou por quaisquer interrupções da conectividade sem fio.

Sua Conduta. Você concorda que usará a conectividade sem fio fornecida pela Amazon somente em conexão com Serviços que a Amazon fornece para o Dispositivo. Você não deve utilizar a conectividade sem fio para qualquer outro objetivo.

CONTEÚDO DIGITAL

A Loja Kindle. A Loja Kindle permite que você faça downloads, exiba e utilize em seu Dispositivo vários conteúdos eletrônicos digitalizados, tais como livros, assinaturas de revistas, jornais e outros periódicos, blogs, RSS feeds e outros conteúdos digitais, conforme determinado pela Amazon de tempos em tempos (individualmente e coletivamente, “Conteúdo Digital”).

Uso do Conteúdo Digital. Após o pagamento das taxas aplicáveis estabelecidas pela Amazon, a Amazon lhe concede o direito não exclusivo de manter uma cópia permanente do Conteúdo Digital aplicável e de visualizar, utilizar e exibir tal Conteúdo Digital por um número ilimitado de vezes, somente no Dispositivo ou conforme autorizado pela Amazon como parte do Serviço e unicamente para o seu uso pessoal e não comercial. O Conteúdo Digital será considerado como licenciado a você pela Amazon sob esse Acordo, a menos que seja explicitamente apresentado de outra forma pela Amazon.

Restrições. A menos que seja especificamente indicado ao contrário, você não pode vender, alugar, arrendar, distribuir, transmitir, conceder licença a terceiros ou transferir quaisquer direitos ao Conteúdo Digital ou qualquer parte desse a terceiros, e não pode remover quaisquer avisos ou rótulos proprietários afixados no Conteúdo Digital. Além disso, você não pode e não deve estimular, ajudar ou autorizar qualquer pessoa a burlar, modificar, anular ou evadir as características de segurança que protegem o Conteúdo Digital.

Assinaturas. O seguinte se aplica com respeito ao Conteúdo Digital disponibilizado a você por meio de assinatura, incluindo, mas não se limitando a, jornais eletrônicos, revistas, periódicos e outras publicações de circulação periódica (coletivamente, "Periódicos"): (i) você pode solicitar o cancelamento da sua assinatura seguindo as instruções de cancelamento na Loja Kindle; (ii) podemos encerrar uma assinatura de acordo com a nossa decisão sem notificação prévia, por exemplo, se um Periódico não estiver mais disponível; (iii) se encerrarmos uma assinatura antes do final do seu termo, concederemos um reembolso rateado (iv) reservamos o direito de mudar os termos e as taxas da assinatura de tempos em tempos, entrando em vigor a partir do início do próximo termo e (v) impostos podem ser aplicados às taxas de assinatura e serão adicionados se aplicáveis.

SOFTWARE

Definições. Os seguintes termos se aplicam ao Dispositivo e a (a) todo o software (e os meios nos quais tal software é distribuído) da Amazon ou de terceiros que esteja pré-instalado no Dispositivo no momento da compra ou que a Amazon fornecer como atualizações/aprimoramentos ao software pré-instalado (coletivamente, o "Software do Dispositivo"), exceto se você concordar com outros termos como parte de um processo de atualização/aprimoramento; e (b) qualquer documentação impressa, online ou por outro meio eletrônico de tal software (a "Documentação"). Conforme utilizado nesse Acordo, "Software" significa, coletivamente, o software e a documentação do Dispositivo.

Uso do Software do Dispositivo. Você pode utilizar o Software do Dispositivo somente no Dispositivo. Você não pode separar qualquer componente individual do Software do Dispositivo para uso em outro dispositivo ou computador, não pode transferi-lo para uso em outro dispositivo e usá-lo, ou qualquer parte dele, em uma rede, e não pode vender, alugar, arrendar, emprestar, distribuir ou conceder licença a terceiros ou quaisquer direitos ao Software em sua totalidade ou parcialmente.

Proibidas a Engenharia Reversa, Descompilação, Desmonte ou Fraude. Você não pode e não poderá incentivar, ajudar ou autorizar qualquer outra pessoa a modificar, praticar engenharia reversa, descompilar ou desmontar o Dispositivo ou o Software, em sua totalidade ou parcialmente, criar quaisquer trabalhos derivados do Software, ou burlar, modificar, desmontar ou adulterar ou fraudar quaisquer das funções ou proteções do Dispositivo ou Software ou quaisquer mecanismos ligados operacionalmente ao Software, incluindo, mas não se limitando ao aumento ou substituição da funcionalidade de gestão dos direitos digitais do Dispositivo ou Software.

Atualizações Automáticas. Para manter o seu Software atualizado, a Amazon pode fornecer automaticamente ao seu Dispositivo atualizações/aprimoramentos realizados ao Software.

Regulamentações de Exportação. Você concorda em cumprir todas as restrições de exportação e re-exportação e regulamentações do Departamento de Comércio e outras agências e autoridades dos EUA, e não transferir ou incentivar, ajudar ou autorizar a transferência do Software a um país proibido ou de outra maneira em violação de quaisquer dessas restrições ou regulamentações.

Usuários Finais do Governo. O Software é um “Item Comercial” de acordo com a definição desse termo em 48 C.F.R. § 2.101, consistindo de “Software de Computador Comercial” e “Documentação de Software de Computador Comercial,” em conformidade com o uso desses termos na 48 C.F.R. §12.212 ou 48 C.F.R. § 227.7202, conforme aplicável. Consistente com essas condições, o Software está sendo licenciado aos usuários finais do governo dos EUA (a) somente como item Comercial e (b) somente com aqueles direitos concedidos a todos os outros usuários finais, de acordo com os termos e condições desse Acordo.

GERAL

Sem Uso Ilegal e Reserva de Direitos. É proibido o uso do Dispositivo, do Serviço ou do Conteúdo Digital para qualquer fim ilegal. Você reconhece que a venda do Dispositivo a você não lhe transfere o título ou propriedade de quaisquer direitos de propriedade intelectual da Amazon ou seus fornecedores. Todo o Software é licenciado, não vendido, e essa licença é não-exclusiva.

Informações recebidas. O Software do Dispositivo fornecerá à Amazon dados sobre o seu Dispositivo e sua interação com o Serviço (tais como memória disponível, tempo de operação, arquivos de registros e intensidade do sinal) e informações relacionadas ao conteúdo em seu Dispositivo e a sua utilização do mesmo (como a marcação automática da última página lida e os conteúdos excluídos do Dispositivo). Anotações, marcações, notas, destaques ou marcas semelhantes que você realiza em seu Dispositivo e outras informações que você fornecer podem ser armazenadas nos servidores nos EUA. Quaisquer comunicações sobre dados e outras informações que recebemos estão sujeitas à Declaração de Privacidade da Amazon.com.

Informações fornecidas a outras pessoas. Você é responsável por quaisquer informações que fornecer a outras pessoas utilizando o dispositivo. Antes de fornecer tais informações, você deve confirmar se tem o direito de fornecer as informações e que irá estar em conformidade com quaisquer termos e condições pertinentes. Por exemplo, se estiver fornecendo informações a um site de rede social ou serviço, você poderá estar sujeito aos termos e condições do provedor daquele respectivo site ou serviço.

Patentes. O Dispositivo e/ou métodos usados em associação com o Dispositivo podem ser cobertos por uma ou mais patentes ou solicitações de patentes pendentes.

Mudanças no Serviço. A Amazon se reserva o direito de modificar, suspender ou descontinuar o Serviço a qualquer momento e a Amazon não terá qualquer responsabilidade perante você caso exerça esse direito.

Encerramento. Os seus direitos nesse Acordo se encerrarão automaticamente sem aviso prévio por parte da Amazon caso você deixe de cumprir qualquer termo desse Acordo. No caso de encerramento, você deve interromper toda a utilização do Software e a Amazon pode revogar imediatamente o seu acesso ao Serviço ou ao Conteúdo Digital sem notificá-lo e sem reembolso de quaisquer taxas. Caso a Amazon deixe de exigir ou impor o seu cumprimento rigoroso desse Acordo, isso não constitui uma abdicação de quaisquer de seus direitos.

Isenção de Garantias. VOCÊ EXPRESSAMENTE RECONHECE E CONCORDA QUE O USO DO SERVIÇO, DISPOSITIVO, CONTEÚDO DIGITAL E SOFTWARE É APENAS AO SEU PRÓPRIO RISCO. EXCETO A GARANTIA LIMITADA DE UM ANO, O SERVIÇO, DISPOSITIVO, CONTEÚDO DIGITAL E SOFTWARE SÃO FORNECIDOS “NA FORMA EM QUE SE ENCONTRAM” COM TODAS AS FALHAS E SEM GARANTIA DE QUALQUER TIPO, E A AMAZON E SEUS FORNECEDORES E CONCESSORES DE LICENÇAS ESTÃO ISENTOS DE TODAS AS GARANTIAS, EXPRESSAS OU IMPLÍCITAS, INCLUINDO, MAS NÃO SE LIMITANDO ÀS GARANTIAS IMPLÍCITAS DE COMERCIALIZABILIDADE, ADEQUAÇÃO PARA UM OBJETIVO ESPECÍFICO, PRECISÃO, USUFRUTO SEM IMPEDIMENTO E NÃO VIOLAÇÃO DOS DIREITOS DE TERCEIROS. NENHUMA INFORMAÇÃO OU CONSELHO VERBAL OU POR ESCRITO POR PARTE DA AMAZON OU DE REPRESENTANTE AUTORIZADO DA AMAZON DEVERÁ CRIAR UMA GARANTIA. AS LEIS DE CERTAS JURISDIÇÕES NÃO PERMITEM A ISENÇÃO DE GARANTIAS IMPLÍCITAS. SE ESSAS LEIS SE APLICAREM AO SEU CASO, ALGUMAS OU TODAS AS ISENÇÕES, EXCLUSÕES OU LIMITAÇÕES MENCIONADAS ACIMA PODEM NÃO SE APLICAR A VOCÊ E VOCÊ PODERÁ TER DIREITOS ADICIONAIS.

Limitação da Responsabilidade. NA EXTENSÃO NÃO PROIBIDA POR LEI, NEM A AMAZON E NEM SEUS FORNECEDORES OU CONCESSORES DE LICENÇAS SE RESPONSABILIZARÃO POR QUAISQUER DANOS INCIDENTAIS OU CONSEQUENCIAIS RESULTANTES DE VIOLAÇÃO DE QUALQUER GARANTIA EXPRESSA OU IMPLÍCITA, VIOLAÇÃO DE ACORDO, NEGLIGÊNCIA, RESPONSABILIDADE RIGOROSA OU QUALQUER OUTRA TEORIA LEGAL RELACIONADA AO SERVIÇO, DISPOSITIVO, CONTEÚDO DIGITAL OU SOFTWARE, INCLUINDO, MAS NÃO SE LIMITANDO A QUAISQUER DANOS RESULTANTES DA PERDA DE LUCROS, RECEITAS, DADOS OU USO DO DISPOSITIVO OU SOFTWARE OU QUALQUER PRODUTO ASSOCIADO, MESMO QUE A AMAZON TENHA SIDO NOTIFICADA SOBRE A POSSIBILIDADE DE TAIS DANOS. EM QUALQUER CASO, A RESPONSABILIDADE AGREGADA DA AMAZON NESSE ACORDO DEVE SER LIMITADA À QUANTIA REALMENTE PAGA PELO DISPOSITIVO. AS LEIS DE CERTAS JURISDIÇÕES NÃO PERMITEM A EXCLUSÃO OU LIMITAÇÃO DE DANOS INCIDENTAIS OU CONSEQUENCIAIS. SE ESSAS LEIS SE APLICAREM AO SEU CASO, ALGUMAS OU TODAS AS EXCLUSÕES OU LIMITAÇÕES MENCIONADAS ACIMA PODEM NÃO SE APLICAR A VOCÊ E VOCÊ PODERÁ TER DIREITOS ADICIONAIS.

Aplicação das Leis do Estado de Washington. As leis do estado de Washington, sem consideração aos princípios de conflito de leis, governarão esse Acordo e um litígio de qualquer tipo que possa surgir entre você e a Amazon.

Litígios. QUALQUER LITÍGIO QUE SURJA OU ESTEJA RELACIONADO DE ALGUMA MANEIRA A ESSE ACORDO DEVE SER SUBMETIDO À INTERMEDIÇÃO CONFIDENCIAL EM SEATTLE, WASHINGTON, EXCETO QUE, NO CASO DE VOCÊ TER VIOLADO OU AMEAÇADO VIOLAR DE ALGUMA FORMA OS DIREITOS DE PROPRIEDADE INTELECTUAL DA AMAZON, A AMAZON PODE RECORRER À MEDIDA CAUTELAR OU OUTRA MEDIDA APROPRIADA EM QUALQUER ESTADO OU TRIBUNAL FEDERAL NO ESTADO DE WASHINGTON, E VOCÊ CONCORDA COM A JURISDIÇÃO EXCLUSIVA E FORO NESSAS VARAS. A decisão do intermediador será compulsória e pode ser registrada como um julgamento em qualquer vara de jurisdição competente. À extensão máxima permitida pela lei aplicável, nenhuma intermediação sob esse Acordo deverá se juntar a uma intermediação envolvendo qualquer outra parte sujeita a este Acordo, seja por procedimentos de intermediação de classe ou outros.

Separabilidade. Caso algum termo ou condição desse Acordo seja considerado inválido, nulo, ou por alguma razão não seja executável, essa parte deve ser considerada separável e não deve afetar a validade e a possibilidade de execução de qualquer termo ou condição restante.

Emenda. A Amazon se reserva o direito de emendar qualquer um dos termos desse Acordo ao seu próprio critério, publicando os termos revisados na Loja Kindle ou no website Amazon.com. O seu uso contínuo do Dispositivo e Software após a data efetiva de tal emenda será considerado que o seu acordo estará em conformidade com essa emenda.

Informações de Contato. Para comunicações sobre esse Acordo, você pode contatar a Amazon escrevendo para Amazon.com, Attn: Legal Department, 1200 12th Avenue South, Suite 1200, Seattle, WA, 98144-2734. Para obter ajuda para o dispositivo, o serviço ou para resolver outros problemas, entre em contato com o departamento de Atendimento ao Cliente pelo e-mail kindle-cs-support@amazon.com ou pelo telefone 1-866-321-8851 (ligação gratuita nos EUA) ou 1-206-266-0927 (quando ligar do exterior).

GARANTIA LIMITADA DE UM ANO

Essa Garantia é fornecida por Amazon Fulfillment Services, Inc., 1200 12th Ave South, Suite 1200, Seattle, WA 98144-2734, EUA, para o Dispositivo Kindle (o “Dispositivo”).

Garantimos o Dispositivo contra defeitos materiais e manufatura sob uso por consumidor comum durante um ano a partir da data original da compra. Durante esse período de garantia, caso ocorra algum defeito no Dispositivo, e se você seguir as instruções para a devolução do Dispositivo, nós iremos, de acordo com a nossa opção e segundo a extensão permitida pela lei, (i) reparar o Dispositivo usando peças novas ou restauradas, (ii) substituir o Dispositivo por um Dispositivo novo ou restaurado ou (iii) reembolsar todo ou parte do preço total da compra do Dispositivo.

Essa garantia limitada se aplica a qualquer reparo, peça de substituição ou Dispositivo de substituição durante todo o restante do período de garantia original ou por noventa dias, seja qual for mais longo. Todas as peças e Dispositivos substituídos para os quais um reembolso é concedido tornam-se nossa propriedade. Essa garantia limitada se aplica apenas aos componentes de hardware do Dispositivo que não estão sujeitos a acidente, uso inadequado, negligência, incêndio ou outras causas externas, alterações, reparo ou uso comercial.

Instruções. Entre em contato com o Serviço de Atendimento ao Cliente para obter instruções específicas sobre como obter o serviço de garantia para o seu Dispositivo:

e-mail: kindle-cs-support@amazon.com

Telefone: dentro dos EUA: **1-866-321-8851** (ligação gratuita)
fora dos EUA: **1-206-266-0927** (ligação paga)

Em geral, você terá que entregar o seu Dispositivo em sua embalagem original ou em embalagem igualmente protetora no endereço especificado pelo Serviço de Atendimento ao Cliente. Antes de entregar o seu Dispositivo para o reparo de garantia, é sua responsabilidade armazenar cópias de dados, software ou outros materiais que você possa ter armazenado ou preservado no seu Dispositivo. É possível que esses dados, software ou outros materiais sejam perdidos ou reformatados durante o reparo e não seremos responsáveis por quaisquer danos ou perdas.

Limitações. NA EXTENSÃO PERMITIDA PELA LEI, A GARANTIA E AS SOLUÇÕES ESTABELECIDAS ACIMA SÃO EXCLUSIVAS E SUBSTITUEM TODAS AS OUTRAS GARANTIAS E SOLUÇÕES. RENUNCIAMOS ESPECIFICAMENTE TODAS AS GARANTIAS ESTATUTÁRIAS OU IMPLÍCITAS, INCLUINDO, MAS NÃO SE LIMITANDO A GARANTIAS DE COMERCIALIZIDADE, ADEQUAÇÃO PARA UM OBJETIVO ESPECÍFICO E CONTRA DEFEITOS OCULTOS OU LATENTES. SE NÃO PUDERMOS EM TERMOS LEGAIS DESQUALIFICAR TOTALMENTE AS GARANTIAS ESTATUTÁRIAS OU IMPLÍCITAS, ENTÃO NA EXTENSÃO PERMITIDA PELA LEI, TODAS ESSAS GARANTIAS DEVERÃO SER LIMITADAS EM DURAÇÃO À DURAÇÃO DESSA GARANTIA LIMITADA EXPRESSA E AO SERVIÇO DE REPARO OU SUBSTITUIÇÃO CONFORME DETERMINADO POR NÓS AO NOSSO PRÓPRIO CRITÉRIO. ALGUMAS JURISDIÇÕES NÃO PERMITEM LIMITAÇÕES SOBRE A DURAÇÃO DE GARANTIAS ESTATUTÁRIAS OU IMPLÍCITAS, E DESSA MANEIRA ESSA LIMITAÇÃO ACIMA PODE NÃO SE APLICAR AO SEU CASO.

NÃO NOS RESPONSABILIZAMOS POR DANOS DIRETOS, ESPECIAIS, INCIDENTAIS OU CONSEQUENCIAIS RESULTANTES DE QUALQUER VIOLAÇÃO DE GARANTIA OU SOB QUALQUER OUTRA TEORIA LEGAL. EM ALGUMAS JURISDIÇÕES, A LIMITAÇÃO PRECEDENTE NÃO SE APLICA ÀS REIVINDICAÇÕES POR MORTE OU LESÃO PESSOAL, OU QUALQUER RESPONSABILIDADE ESTATUTÁRIA POR ATOS E/OU OMISSÕES INTENCIONAIS E NEGLIGENTES, DE MANEIRA QUE ESSA EXCLUSÃO OU LIMITAÇÃO PODE NÃO SE APLICAR AO SEU CASO. ALGUMAS JURISDIÇÕES NÃO PERMITEM A EXCLUSÃO OU LIMITAÇÃO POR DANOS DIRETOS, INCIDENTAIS OU CONSEQUENCIAIS, DE MANEIRA QUE ESSA EXCLUSÃO OU LIMITAÇÃO MENCIONADA ACIMA PODE NÃO SE APLICAR AO SEU CASO.

Essa garantia limitada lhe fornece direitos legais específicos. Você pode ter direitos adicionais que variam de uma jurisdição para outra e essa garantia limitada não afeta esses direitos.

AVISOS SOBRE PATENTE

O aparelho Kindle e/ou métodos usados em associação com o aparelho Kindle podem ser cobertos por uma ou mais patentes ou podem estar aguardando a solicitação de patente.

Tecnologia decodificadora de áudio MPEG Layer-3 licenciada de Fraunhofer IIS e Thomson.

COPYRIGHT E AVISOS DE MARCA COMERCIAL

O software do aparelho Amazon Kindle, o Guia de Iniciação Rápida do Amazon Kindle e o Guia do Usuário do Amazon Kindle © 2004 - 2010 Amazon Technologies, Inc. ou suas afiliadas. Todos os direitos reservados.

1-CLICK, AMAZON, o LOGOTIPO AMAZON.COM, o LOGOTIPO AMAZONKINDLE, AMAZON KINDLE DX, AUDIBLE, KINDLE, MOBIPOCKET, WHISPERNET E WHISPERSYNC são marcas comerciais de Amazon Technologies, Inc. ou suas afiliadas.



Java e todas as marcas comerciais e logotipos baseados em Java são marcas comerciais ou registradas de Sun Microsystems, Inc. nos EUA e outros países.

NF Browser v3.4 © 1996 – 2008 ACCESS Co., Ltd. ACCESS é marca comercial ou registrada de ACCESS Co., Ltd. no Japão e outros países.

RealSpeak™ Solo © 2008 Nuance Communications, Inc. RealSpeak™ and Nuance® são marcas comerciais ou registradas de Nuance Communications, Inc. nos EUA e/ou outros países.

Todas as outras marcas, nomes de produtos, nomes de empresas, marcas comerciais e marcas de serviço são propriedade de seus respectivos donos.

OUTRAS VERSÕES DE IDIOMA

Você pode ver uma versão do Acordo de Licença e Termos de Uso do Kindle, Garantia Limitada de Um Ano e outras informações do Kindle em outros idiomas em <http://www.amazon.com/kindletermsandconditions>. 